

# INNENSYSTEM UNO

## PREISLISTE 2025

**Achtung!**

Preise **inkl.**  
4% Preiserhöhung



Systembeschreibung

Preisliste

Preisbeispiele

Zubehör

Alurahmen Drehtür

Gültig ab 01.07.2025

**raumplus**<sup>®</sup>

# INNENSYSTEM UNO

## Systembeschreibung

- 3 Kurzbeschreibung / Lieferumfang
- 4 Anwendungen / Planung

## Preisliste

- 8 Grundausrüstung
  - Trägerprofil und Verstellelemente
  - Oberer Abschluss für Trägerprofil
  - Fachböden
- 9 Beleuchtete Fachböden
  - Glasfachböden
  - Eckböden
  - Aufpreis Kante abweichend
- 10 Beleuchtete Eckböden
  - Blackbox
  - Alurahmen Glasböden LED
- 11 Alurahmen Glasböden
  - Schräg gestellte Böden mit Aufkantung
  - L-Träger
- 12 L-Träger LED
  - Glasfachbodenhalter
  - Kleiderstange
- 13 Eckkleiderstange
  - Beleuchtete Kleiderstange
- 14 Beleuchtete Eckkleiderstange
  - Maueranschluss
  - Außenseite
- 15 Universalträger
  - Universalträger LED
  - Profilanschluss
  - 45° Wandbefestigung
  - Eckverbindung
- 16 Rolle
  - Rahmenunterkonstruktion mit Rollen für Schubkastenkorpus
- 17 Schubkastenkorpusse mit Blende und Griffen
  - Aufpreis Schubkasteneinteilung
- 18 Griffvarianten für Schubkästen und Klappen
- 19 Schubkasten-Boxen

## Preisbeispiele

- 20 Standardfelder

## Zubehör

- 23 Accessoires
  - Krawattenhalter
  - Hakenleiste
  - Tuchhalter
  - Hosenauszug mit Frontblende
- 24 Kombination Schubkasten mit Hosenauszug
  - Facheinteilung
  - Klappenkorpus inkl. Klappe
- 25 Drehtürkorpus
  - Hosenauszug ES
  - Wäschesack für Hosenauszug
  - Kleiderlift
- 26 Adapter für Kleiderlift
  - Kleiderbügelhalter ausziehbar
  - Hosenbügel
  - Handtaschenhaken
- 27 Beleuchtung
  - LED LyckyLite Pro
  - Multiswitch
  - Funkschalter
  - Elektronisches Vorschaltgerät 30 W/50 W
- 28 Netzkabel 3 m/5 m
  - Repeater
  - Tri-Mitter
  - Verteiler
  - App Mitter
- 29 Schlösser
  - Tastaturschloss
  - Smart Secure Schloss

## Alurahmen Drehtürsystem RPS

### Systembeschreibung

- 30 Kurzbeschreibung / Lieferumfang
- 31 Anschlag-Möglichkeiten / Füllungen
  - Maßsystem und Preisraster

### Preisliste

- 32 Füllungen Alurahmen Drehtürsystem
  - Profilfarben

### Zubehör

- 33 Griffvarianten

## Kurzbeschreibung

Uno bietet eine gestalterisch gelungene Alternative zu den raumplus Innensystemen Ecoline und Legno. Dieses zeitlos schöne Innensystem mit elegantem Konstruktionsprinzip fügt sich besonders einfach in jede Raumsituation ein und bietet viele nützliche Details. Ein ideales Innensystem für den begehbaren Kleiderschrank und überall dort, wo Sie die leichte Optik dieses Innensystems zur Geltung kommen lassen wollen.

## Lieferumfang

Sie können Uno als maßgefertigtes Innensystem bestellen. Der Vorteil: Alle notwendigen Ausstattungselemente werden von uns eingeplant. Bei der Bestellung eines Fachbodens erhalten Sie die zur Befestigung benötigten L-Träger, wünschen Sie ein auf Höhe geschnittenes Trägerprofil, liefern wir es inkl. Verstellfuß.

Sie können auch jedes Ausstattungselement separat bestellen (Trägerprofil, Verstellfuß, Maueranschluss etc.). In der Abb. links sehen Sie eine Übersicht der Elemente, die zum Bau eines Uno-Innensystems zur Verfügung stehen bzw. benötigt werden. Nützliches Zubehör finden Sie ab Seite 23.

### Das Beispiелеlement besteht aus:

- 1 Trägerprofil inkl. Verstellfuß und Maueranschluss
- 2 Fachboden inkl. L-Trägern
- 3 Trägerprofil inkl. Maueranschlüssen und Profilanschlüssen
- 4 Kleiderstange inkl. Kleiderstangenhaltern
- 5 Schubkastenkorpus (1–3 Schübe) inkl. L-Trägern und Universalträgern

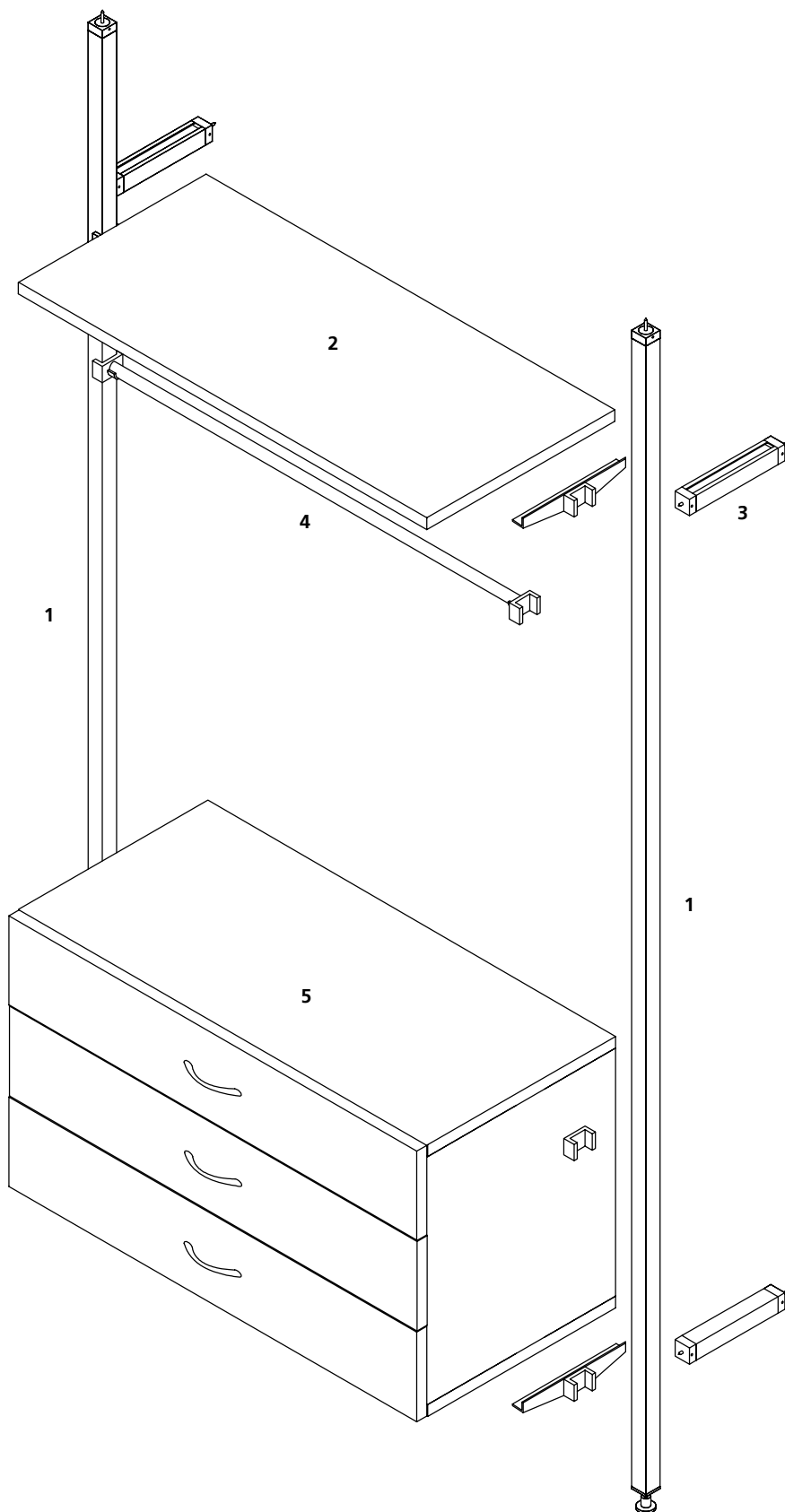

## Anwendungen

Einbauschränk	x
Begehbarer Kleiderschränk	x
Ecklösung	x
Seitliche Dachschräge	x
Dachschräge nach hinten	(x)
Raumteiler	(x)

## Planung in nur 4 Schritten

### Schritt 1: die idealen Maße

Zunächst werden die äußeren Abmessungen des gesamten Innensystems festgelegt (Breite, Höhe, Tiefe).

**Standardmaße:**

- Breite: 300–448 mm, 449–848 mm, 849–1248 mm
- Höhe: 500–3000 mm
- Tiefe: 325–460 mm oder 461–600 mm
- Trägerprofil: 35 x 35 mm

Die dargestellten Maße beziehen sich auf die Breite zwischen den Trägerprofilen. Die Abzugsmaße für Bodenträger etc. entnehmen Sie bitte der Abb. 2.

Überprüfen Sie nun die Beschaffenheit der Decke und der Wände und legen Sie anschließend die entsprechenden Wand- und Deckenan-schlüsse fest. Uno ist durch die Elementbauweise ein in der Breite sehr flexibel planbares Innensystem.

Die unten dargestellten Elementmaße stellen die drei Preisraster dar, die eine erste Kalkulation vereinfachen können.

**Breitenraster:**

300 mm–	449 mm–	849 mm–
448 mm	848 mm	1248 mm

**Höhenraster:**

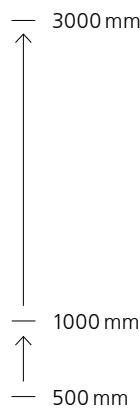

**Tiefenraster:**

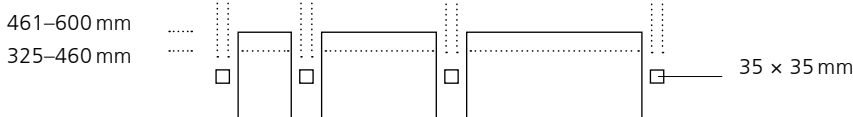

- x Möglich
- (x) Bedingt möglich, sprechen Sie uns an!

**Schritt 2: die optimale Aufteilung**

Wie bei allen raumplus Innensystemen empfehlen wir die Planung von links nach rechts (siehe Abb. 1). Planen Sie mithilfe der Abzugsmaße (siehe Abb. 2) die genauen Elementbreiten Ihres Innensystems. Beachten Sie die maximale Bodenbreite von 1248 mm und dass einige Accessoires an gewisse Standardmaße gebunden sind (z. B. Kleiderlift).

Um bei einer Ecklösung einen optimalen Zugriff zu ermöglichen, legen Sie die am besten geeignete Lösung (siehe Abb. 3a bis 3c) fest. Sollte das Uno-Innensystem hinter einem Gleittürsystem zum Einsatz kommen, planen Sie die einzelnen Elementbreiten auf Höhe der Türüberlappung (siehe Abb. 4a und 4b).

Bitte beachten Sie bei Ihrer Planung den Einsatz der Maueranschlüsse zur Wand.

Bei einer Befestigung an der Decke muss zusätzlich eine Befestigung an der Wand erfolgen. Sollte keine Befestigung zur Decke möglich sein, müssen mind. 2 Anschlüsse pro Trägerprofil zur Wand eingeplant werden.



Abb. 1 zwei Beispiэлеlemente mit rechtem Trägerprofil



Abb. 2 Abzugsmaße Uno

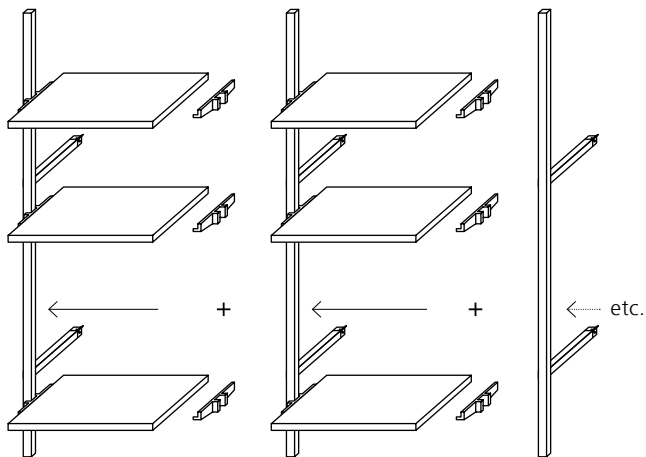

Abb. 3a Ecklösung beliebig versetzbar

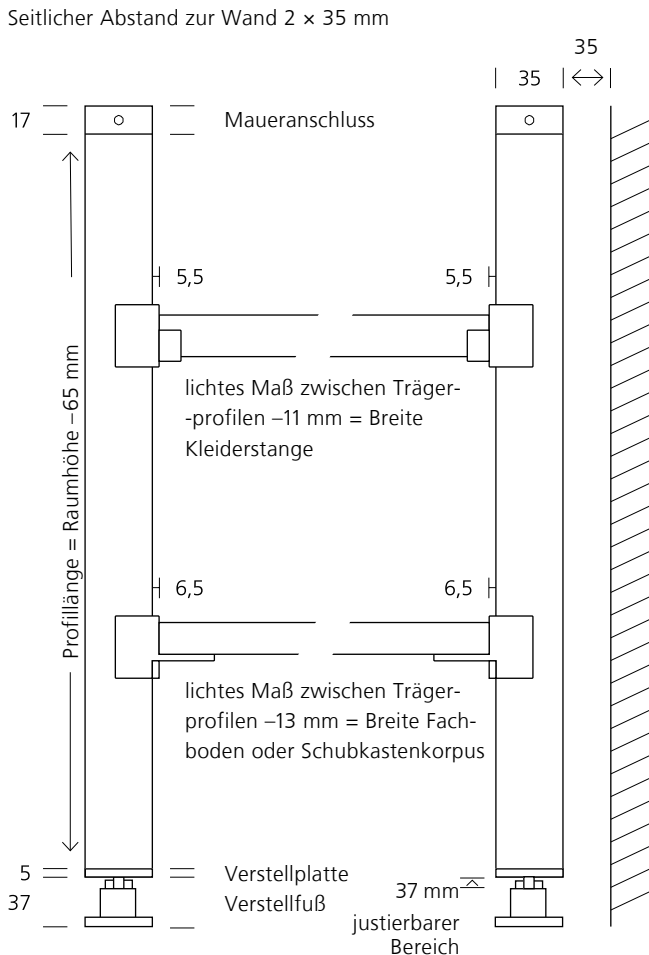

Abb. 3b Ecklösung mit Verbindungsfachboden

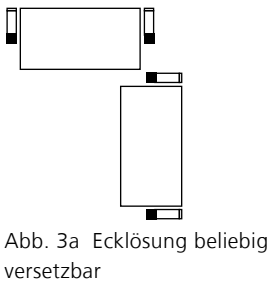

Abb. 3c Ecklösung mit Eckboden

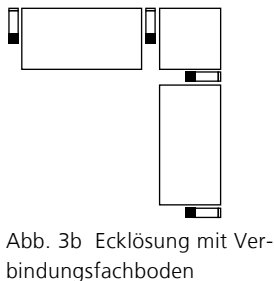

Abb. 4a Besser nicht!

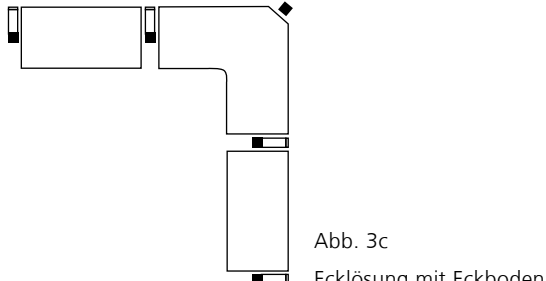

Abb. 4b Viel besser!

**Schritt 3: die exklusive Accessoires**

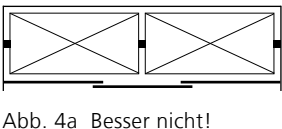
Statten Sie nun Ihr Innensystem mit Fachböden, Schubkastenkorpusse, Kleiderliften oder weiteren nützlichen Accessoires aus.

Beachten Sie, dass einige Accessoires (z. B. Kleiderlift) an gewisse Standardmaße gebunden sind! Je nach Element werden zusätzlich je 2 oder 4 unterschiedliche Verbindungselemente für Fachböden, Kleiderstangen und Schubkastenkorpusse benötigt (siehe auf Seite 3 oder Seite 8–15).

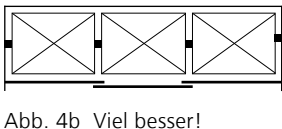

Abb. 1 Beispielelement mit rechtem Trägerprofil, Fachböden, Kleiderstange, Schubkastenkorpus und weiteren Accessoires (inkl. benötigter Verbindungselemente)

**Benötigte Verbindungselemente:**



Abb. 2a  
Pro Fachboden:  
2 L-Träger

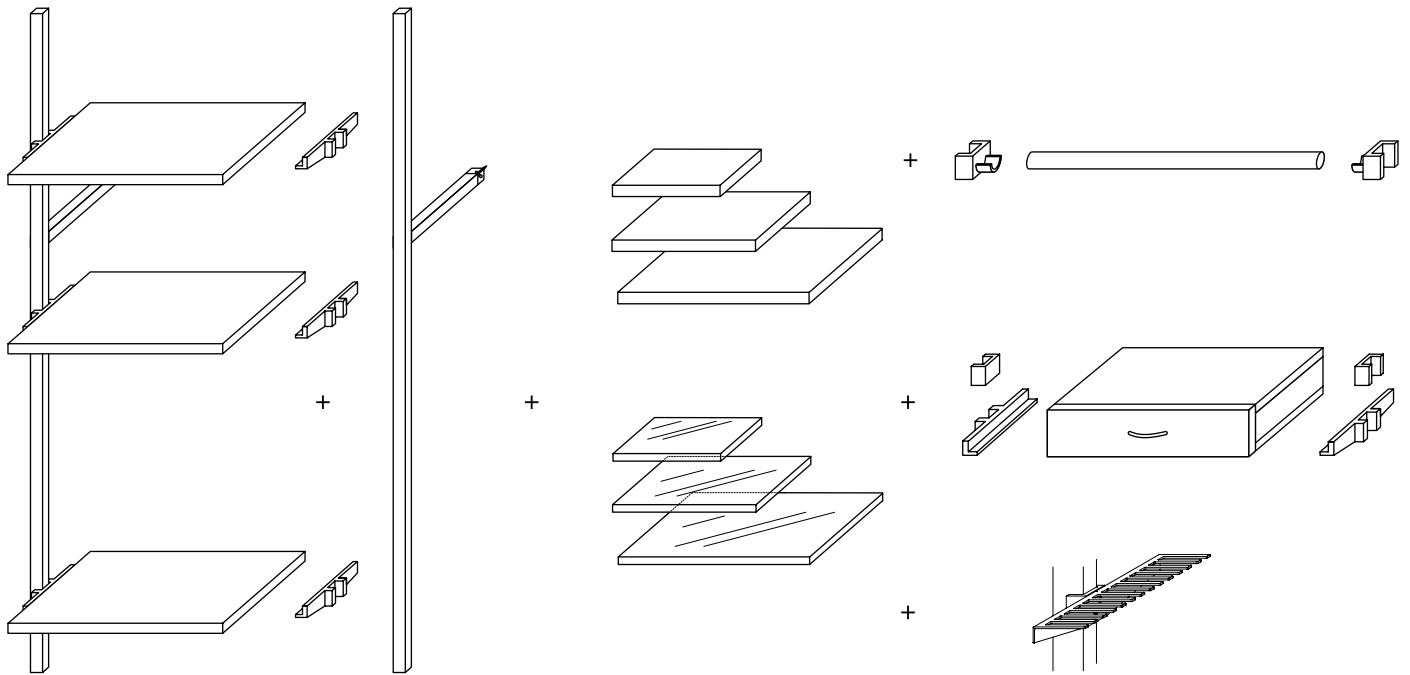

Abb. 2b  
Pro Glasfachboden:  
2 Glasfachbodenhalter und  
2 L-Träger

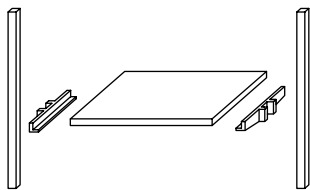

Abb. 2c  
Pro Kleiderstange:  
2 Kleiderstangenhalter

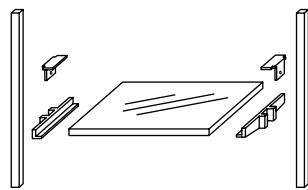

Abb. 2d  
Pro Schubkastenkorpus:  
2 L-Träger und 2 Universalträger



Abb. 2e  
Pro Fachboden beleuchtet:  
2 L-Träger LED

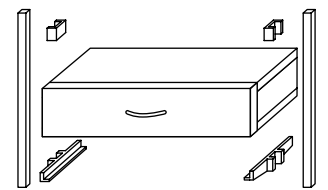

Abb. 2f  
Pro Alurahmen Glasboden LED:  
2 L-Träger LED

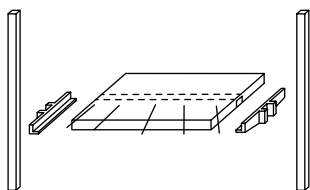

Abb. 2g  
Pro Kleiderstange beleuchtet:  
2 Kleiderstangenhalter LED

**Schritt 4: die perfekte Oberfläche**

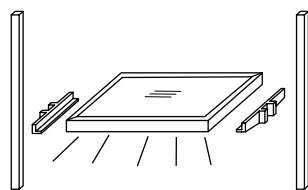
Neben der Standardoberfläche Weiß sind die in der nebenstehenden Tabelle aufgeführten Dekor, Furnier- und Eloxoaloberflächen erhältlich.

Andere Oberflächen auf Anfrage möglich. Bitte beachten Sie, dass es zu abweichenden Lieferzeiten kommen kann.

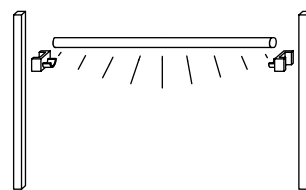
Oberflächen*	Aufpreis** in %
<b>Uni-Dekor</b>	
Weiß	0
Hellgrau	0
Kaschmirgrau	+10
Staubgrau	+10
Steingrau	+10
Steingrün	+10
Schwarz	+10
<b>Urban Structures</b>	
Fabric Sand	0
Fabric Schiefer	0
Maloja Nussbaum	0
Hickory Marrone	+10
Hickory Black	+10
Idea Curio	+10
Idea Renio	+10
Idea Perla	+10
Rovere Chiaro	+10
Tirano Esche Grau	+10

Oberflächen*	Aufpreis** in %
<b>Furnier</b>	
Ahorn Natur	siehe ab Seite 8
Buche Natur	siehe ab Seite 8
Eiche Natur	siehe ab Seite 8

<b>Profilfarben</b>	
<b>Eloxal</b>	
Silber	
Dunkel Bronze	
Schwarz	

Lackierung*	Aufpreis** in %
<b>Unsere Standardfarben</b>	
RAL 9003 Signalweiß	+180
RAL 9010 Reinweiß	+180
RAL 9016 Verkehrsweiß	+180
RAL 7035 Lichtgrau	+180
RAL 7044 Seidengrau	+180
RAL 1014 Elfenbein	+180
<b>Weitere Farben</b>	
Weitere Farben	+210

**Maximale Belastung bei maximaler Durchbiegung von 1/250 der Bodenbreite**

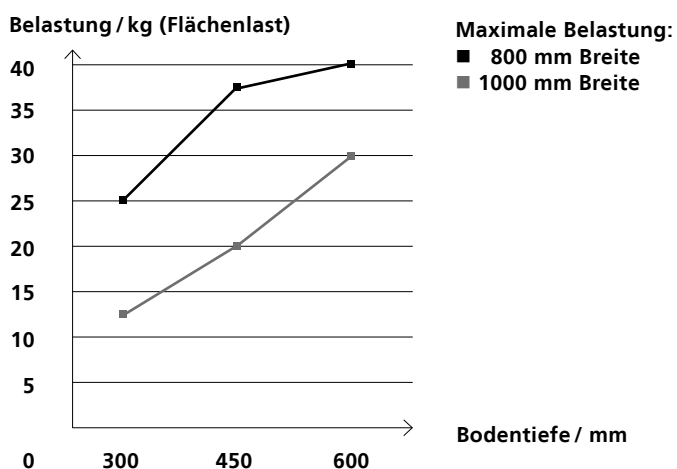

**Hinweis:** Die Lackierung erfolgt grundsätzlich in seidenmatt nach RAL Farbbregister 840 HR, Sikkens oder NCS. Nicht alle Farben sind möglich; eventuell muss vorher die Machbarkeit geprüft werden.

Bei der Nachlieferung von lackierten Innensystembauteilen kann es zu Farbabweichungen kommen.

\* Die hier aufgeführten Oberflächen finden Sie als abgebildete Muster in der Broschüre „Füllungen, Oberflächen und Materialien“ Kapitel Oberflächen für Innensysteme.

\*\* Bezogen auf alle mit Dekor- und Schichtstoffoberflächen versehenen Schrankelemente.

# PREISLISTE UNO GRUNDAUSSTATTUNG

## Grundausrüstung

in EUR

### Trägerprofil und Verstellelemente

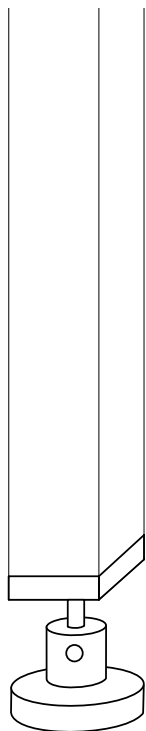

An diesem Profil werden sämtliche Träger und Profilanschlüsse befestigt. Dient außerdem zur Einteilung des verfügbaren Schrankraumes in mehrere Felder. Das Trägerprofil wird auch horizontal eingesetzt, zum Beispiel als Maueranschluss. Maße: 35 x 35 mm. Die Trägerprofile sind auch für LED geeignet.

Trägerprofil Silber	Artikelnummer	
Länge bis 500 mm	80.01.025	33
Länge bis 1000 mm	80.01.022	63
Länge bis 3000 mm	80.01.120	186

Trägerprofil Dunkel Bronze	Artikelnummer	
Länge bis 500 mm	80.01.055	36
Länge bis 1000 mm	80.01.052	72
Länge bis 3000 mm	80.01.150	213

Trägerprofil Schwarz eloxiert	Artikelnummer	
Länge bis 500 mm	80.01.985	36
Länge bis 1000 mm	80.01.982	72
Länge bis 3000 mm	80.01.981	213

Die Verstellplatte und der Verstellfuß dienen der Höhenverstellung der Trägerprofile. Minimale Höhe 32 mm, maximale Höhe 80 mm.

Verstellplatte	Artikelnummer		
Silber	pro Stück	80.20.010	12
Dunkel Bronze	pro Stück	80.20.910	18
Schwarz	pro Stück	80.20.710	18

Verstellfuß			
Silber	pro Stück	80.20.015	12
Dunkel Bronze	pro Stück	80.20.915	18
Schwarz	pro Stück	80.20.715	18

### Oberer Abschluss für Trägerprofil

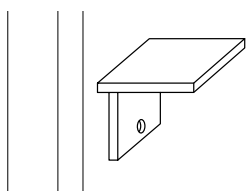

Kann bei niedrigen Systemhöhen auf die Oberseite des Trägerprofils gesteckt werden und gewährleistet somit einen sauberen Abschluss. Höhe 5 mm

	Artikelnummer		
Silber	pro Stück	80.20.090	16
Dunkel Bronze	pro Stück	80.20.990	20
Schwarz	pro Stück	80.20.790	20

### Fachböden, 25 mm umlaufende Kanten, ABS ca. 1 mm

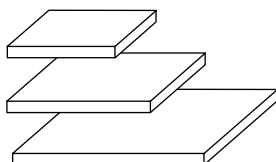

	Artikelnummer	Tiefe 325–460 mm	Artikelnummer	Tiefe 461–600 mm
<b>Dekor / Urban Structures</b>				
Breite 300–448	IN1FB01132	39	IN1FB02132	45
Breite 449–848 mm	IN1FB01232	60	IN1FB02232	65
Breite 849–1248 mm	IN1FB01332	83	IN1FB02332	97
<b>Furnier</b>				
Breite 300–448 mm	IN1FB01133	80	IN1FB02133	95
Breite 449–848 mm	IN1FB01233	122	IN1FB02233	152
Breite 849–1248 mm	IN1FB01333	177	IN1FB02333	221

### Beleuchtete Fachböden, 25 mm

Das Beleuchtungsprofil mit innenliegendem LED Band (4,8W/m; 3.700K) ist im vorderen Bereich des Bodens flächenbündig eingelassen und ist, genau wie der Fachboden, in der Breite flexibel. Die LED Bodenbeleuchtung kann mit verschiedenen Schaltern kombiniert werden.

**Hinweis:** Der beleuchtete Fachboden kann als Unterboden beim Klappenkorpus, Drehtürkorpus, Schubkastenkorpus und der Facheinteilung eingesetzt werden.

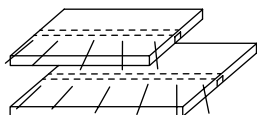

Aufpreis Bodenbeleuchtung je Boden		Artikelnummer	
Silber		S-T-B-BB	154
Dunkel Bronze		S-T-B-BB-DB	170
Schwarz		S-T-B-BB-SE	170

Aufpreis Boden mit Kabelführung je Boden		Artikelnummer	
Silber		S-T-B-KF	56
Dunkel Bronze		S-T-B-KF-DB	61
Schwarz		S-T-B-KF-SE	61

Technische Daten LED Band: I. halemeier; II. L 462.02; III: auf einer Skala von A++ bis E ist diese Leuchte der Klasse A+ zuzuordnen; IV. 5,8W (bei L. max. 1.200 mm)

Die Leuchte enthält eingebaute LED-Lampen. Die Lampen können in der Leuchte nicht ausgetauscht werden.

### Glasfachböden ESG 10 mm, polierte Kanten

	Artikelnummer	Tiefe 325–460 mm	Artikelnummer	Tiefe 461–600 mm
<b>ESG klar, 10 mm</b>				
Breite 300–448 mm	IN1FB01135	72	IN1FB02135	95
Breite 449–848 mm	IN1FB01235	135	IN1FB02235	174
Breite 849–1248 mm	IN1FB01335	197	IN1FB02335	257
<b>ESG satiniert Weiß, 10 mm</b>				
Breite 300–448 mm	IN1FB01136	152	IN1FB02136	196
Breite 449–848 mm	IN1FB01236	281	IN1FB02236	368
Breite 849–1248 mm	IN1FB01336	415	IN1FB02336	541
<b>ESG Klar / Parsol: Bronze, 10 mm</b>				
Breite 300–448 mm	IN1FB01138	113	IN1FB02138	143
Breite 449–848 mm	IN1FB01238	203	IN1FB02238	257
Breite 849–1248 mm	IN1FB01338	295	IN1FB02338	368
<b>ESG Klar / Parsol: Grau, 10 mm</b>				
Breite 300–448 mm	IN1FB01137	113	IN1FB02137	143
Breite 449–848 mm	IN1FB01237	203	IN1FB02237	257
Breite 849–1248 mm	IN1FB01337	295	IN1FB02337	368

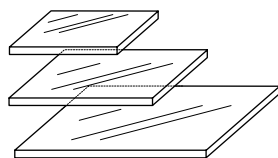

### Eckböden 25 mm

	Artikelnummer	Tiefe 325–460 mm	Artikelnummer	Tiefe 461–600 mm
<b>Dekor / Urban Structures</b>				
Breite 849–1248 mm	IN1EC01332	174	IN1EC02332	188
<b>Furnier</b>				
Breite 849–1248 mm	IN1EC01333	349	IN1EC02333	375

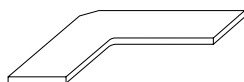

### Aufpreis Kante abweichend



Innensystemoberfläche Standard		je Innensystem	156
--------------------------------	--	----------------	-----

### Beleuchtete Eckböden 25 mm

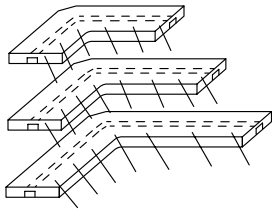

Das Beleuchtungsprofil mit innenliegendem LED Band (4,8W/m; 3.700K) ist im vorderen Bereich des Bodens flächenbündig eingelassen und ist, genau wie der Eckboden, in der Breite flexibel. Die Beleuchtung wird vormontiert geliefert. Die LED Bodenbeleuchtung kann mit verschiedenen Schaltern kombiniert werden.

Aufpreis Bodenbeleuchtung je Eckboden	Artikelnummer	
Silber	S-T-B-EBB	308
Dunkel Bronze	S-T-B-EBB-DB	340
Schwarz	S-T-B-EBB-SE	340

#### Aufpreis Boden mit Kabelführung je Eckboden

Silber	S-T-B-EKF	110
Dunkel Bronze	S-T-B-EKF-DB	119
Schwarz	S-T-B-EKF-SE	119

Technische Daten LED Band: I. halemeier; II. L.462.02; III: auf einer Skala von A++ bis E ist diese Leuchte der Klasse A+ zuzuordnen; IV. 5,8W (bei L. max. 1.200 mm). Die Leuchte enthält eingebaute LED-Lampen. Die Lampen können in der Leuchte nicht ausgetauscht werden.

### Blackbox

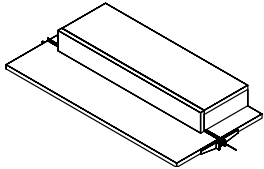

Die Blackbox kann über oder unter einem Fachboden platziert werden und dient zum Verstauen der Bauteile der LED-Beleuchtung. Eine Kabelführung ist enthalten.

Blackbox	Artikelnummer	
	IN1BX32332	219

**Hinweis:** Bei einer minimalen Blendenbreite der Blackbox von 400 mm ergibt sich eine Mindestbodenbreite von 597 mm

### Alurahmen Glasböden LED 25 mm

Im Alurahmen Glasboden ist ein LED-Band integriert. Dieses sitzt im vorderen Bereich und gibt indirektes Licht nach hinten ab. Die Glasscheibe ESG liegt lose im Rahmen auf.

ESG klar	Artikelnummer	Tiefe 325–460 mm	Artikelnummer	Tiefe 461–600 mm
<b>Profil Silber</b>				
Breite 300–448 mm	IN1GM0213A	349	IN1GM0313A	352
Breite 449–848 mm	IN1GM0223A	381	IN1GM0323A	397
Breite 849–1248 mm	IN1GM0233A	410	IN1GM0333A	429

<b>Profil Dunkel Bronze</b>				
Breite 300–448 mm	IN1GM0213B	364	IN1GM0313B	368
Breite 449–848 mm	IN1GM0223B	397	IN1GM0323B	413
Breite 849–1248 mm	IN1GM0233B	427	IN1GM0333B	447

<b>Profil Schwarz</b>				
Breite 300–448 mm	IN1GM0213E	364	IN1GM0313E	368
Breite 449–848 mm	IN1GM0223E	397	IN1GM0323E	413
Breite 849–1248 mm	IN1GM0233E	427	IN1GM0333E	447

#### ESG Parsol Bronze / ESG Parsol Grau / ESG Parsol Schwarz

<b>Profil Silber</b>				
Breite 300–448 mm	IN1GM0213C	356	IN1GM0313C	361
Breite 449–848 mm	IN1GM0223C	394	IN1GM0323C	413
Breite 849–1248 mm	IN1GM0233C	428	IN1GM0333C	453

<b>Profil Dunkel Bronze</b>				
Breite 300–448 mm	IN1GM0213D	374	IN1GM0313D	379
Breite 449–848 mm	IN1GM0223D	410	IN1GM0323D	429
Breite 849–1248 mm	IN1GM0233D	446	IN1GM0333D	468

<b>Profil Schwarz</b>				
Breite 300–448 mm	IN1GM0213F	374	IN1GM0313F	379
Breite 449–848 mm	IN1GM0223F	410	IN1GM0323F	429
Breite 849–1248 mm	IN1GM0233F	446	IN1GM0333F	468

Technische Daten LED Band: I. halemeier; II. L.462.02; III: auf einer Skala von A++ bis E ist diese Leuchte der Klasse A+ zuzuordnen; IV. 5,8W (bei L. max. 1.200 mm)

Die Leuchte enthält eingebaute LED-Lampen. Die Lampen können in der Leuchte nicht ausgetauscht werden. Kann mit der Kleiderstange kombiniert werden. Die Kombination mit einer beleuchteten Kleiderstange ist nicht möglich.

## Alurahmen Glasböden 25 mm

Die Glasscheibe ESG liegt lose im Rahmen auf.

ESG klar	Artikelnummer	Tiefe 325–460 mm	Artikelnummer	Tiefe 461–600 mm
<b>Profil Silber</b>				
Breite 300–448 mm	IN1GO0213A	239	IN1GO0313A	242
Breite 449–848 mm	IN1GO0223A	268	IN1GO0323A	281
Breite 849–1248 mm	IN1GO0233A	295	IN1GO0333A	314

<b>Profil Dunkel Bronze</b>				
Breite 300–448 mm	IN1GO0213B	251	IN1GO0313B	256
Breite 449–848 mm	IN1GO0223B	283	IN1GO0323B	299
Breite 849–1248 mm	IN1GO0233B	312	IN1GO0333B	330

<b>Profil Schwarz</b>				
Breite 300–448 mm	IN1GO0213E	251	IN1GO0313E	256
Breite 449–848 mm	IN1GO0223E	283	IN1GO0323E	299
Breite 849–1248 mm	IN1GO0233E	312	IN1GO0333E	330

ESG Parsol Bronze / ESG Parsol Grau / ESG Parsol Schwarz				
<b>Profil Silber</b>				
Breite 300–448 mm	IN1GO0213C	246	IN1GO0313C	249
Breite 449–848 mm	IN1GO0223C	280	IN1GO0323C	301
Breite 849–1248 mm	IN1GO0233C	314	IN1GO0333C	337

<b>Profil Dunkel Bronze</b>				
Breite 300–448 mm	IN1GO0213D	259	IN1GO0313D	267
Breite 449–848 mm	IN1GO0223D	298	IN1GO0323D	317
Breite 849–1248 mm	IN1GO0233D	329	IN1GO0333D	353

<b>Profil Schwarz</b>				
Breite 300–448 mm	IN1GO0213F	259	IN1GO0313F	267
Breite 449–848 mm	IN1GO0223F	298	IN1GO0323F	317
Breite 849–1248 mm	IN1GO0233F	329	IN1GO0333F	353

Kann mit der Kleiderstange kombiniert werden. Die Kombination mit einer beleuchteten Kleiderstange ist nicht möglich.

## Schräg gestellte Böden mit Aufkantung (Dekor)

Die Böden werden in einem Winkel von 15° montiert und haben vorne eine Aufkantung (68 mm). Optional kann mittig vom Boden ein Mittelsteg geplant werden.

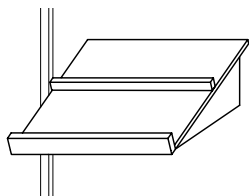

Tiefe	Breite 300–448 mm	Breite 449–848 mm	Breite 849–1248 mm
325 bis 460 mm	113	141	162
461 bis 600 mm	116	146	169
Mittelsteg	25	33	38

**Hinweis:** Bitte berücksichtigen Sie bei der Planung, dass zu jedem schräggestellten Fachboden jeweils 2 L-Träger benötigt werden.

## L-Träger

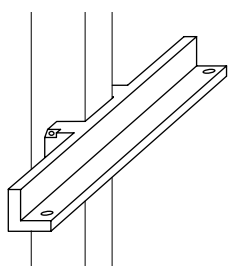

Zur Aufnahme von Fachböden oder Schubkastenkorpusse. Beim Schubkastenkorpus werden zur Befestigung zusätzlich pro Korpus 2 Universalträger, bei Glasfachböden zusätzlich pro Fachboden 2 Glasfachbodenhalter benötigt. Pro Fachboden bzw. Schubkastenkorpus werden 2 L-Träger benötigt!

L-Träger, Länge 260 mm	Artikelnummer	
Silber	pro Stück	80.40.020 37
Dunkel Bronze	pro Stück	80.20.920 43
Schwarz	pro Stück	80.20.720 43

### L-Träger LED

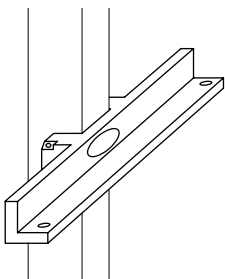

Zur Aufnahme von beleuchteten Fachböden, beleuchteten Eckböden, Alurahmen Glasböden LED oder beleuchteten Unterböden, beim Klappenkorpus, Drehtürkorpus, Schubkastenkorpus und der Facheinteilung.

**Hinweis:** Bitte berücksichtigen Sie bei der Planung, dass beim Klappenkorpus, Drehtürkorpus, Schubkastenkorpus und der Facheinteilung zusätzlich jeweils 2 Universalträger benötigt werden.

<b>L-Träger LED, Länge 260 mm</b>		<b>Artikelnummer</b>	
Silber	pro Stück	80.40.027	55
Dunkel Bronze	pro Stück	80.20.927	59
Schwarz	pro Stück	80.20.727	59

### Glasfachbodenhalter

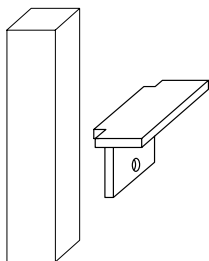

Wird am L-Träger montiert, um Glasfachböden der Dicke 8–10 mm zu fixieren.

<b>Glasfachbodenhalter, 8–10 mm</b>		<b>Artikelnummer</b>	
Silber	pro Stück	80.40.025	18
Dunkel Bronze	pro Stück	80.20.925	24
Schwarz	pro Stück	80.20.725	24

### Kleiderstange rund und Kleiderstangenhalter



<b>Kleiderstange Silber</b>		<b>Artikelnummer</b>	
Breite bis 448 mm		80.22.041	18
Breite bis 848 mm		80.22.031	24
Breite bis 1248 mm		80.22.021	26

<b>Kleiderstange Dunkel Bronze</b>		<b>Artikelnummer</b>	
Breite bis 448 mm		80.23.041	24
Breite bis 848 mm		80.23.031	28
Breite bis 1248 mm		80.23.022	31

<b>Kleiderstange Schwarz</b>		<b>Artikelnummer</b>	
Breite bis 448 mm		80.23.941	24
Breite bis 848 mm		80.23.931	28
Breite bis 1248 mm		80.23.922	31

Pro Kleiderstange werden 2 Kleiderstangenhalter benötigt. Sie werden am Trägerprofil befestigt und sind stufenlos verstellbar.

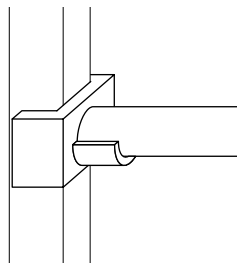

<b>Kleiderstangenhalter</b>		<b>Artikelnummer</b>	
Silber	pro Stück	80.40.036	26
Dunkel Bronze	pro Stück	80.20.936	30
Schwarz	pro Stück	80.20.736	30

**Hinweis:** Maximale Belastung der Kleiderstange: 20 kg

### Eckkleiderstange rund mit Kleiderstangenhalter

Die Eckkleiderstange kann in Verbindung mit einem Eckboden eingesetzt werden.

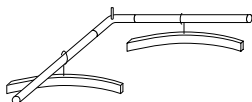

<b>Eckkleiderstange, Breite bis 1248 mm</b>		<b>Artikelnummer</b>	
Silber	pro Stück	IN1EK00330	48
Dunkel Bronze	pro Stück	IN1EK00334	60
Schwarz	pro Stück	IN1EK00337	60

Pro Kleiderstange werden 2 Kleiderstangenhalter und ein Kleiderstangeneckverbinder benötigt.

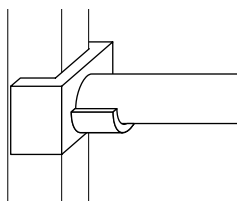

<b>Kleiderstangenhalter</b>		<b>Artikelnummer</b>	
Silber	pro Stück	80.40.036	26
Dunkel Bronze	pro Stück	80.20.936	30
Schwarz	pro Stück	80.20.736	30

<b>Kleiderstangeneckverbinder</b>		<b>Artikelnummer</b>	
Silber	pro Stück	80.22.056	43
Dunkel Bronze	pro Stück	80.22.059	51
Schwarz	pro Stück	80.22.061	51

**Hinweis:** Maximale Belastung der Kleiderstange: 20 kg

### Beleuchtete Kleiderstange rund mit Kleiderstangenhalter LED

Die LED Kleiderstange (4,8W/m; 3.700K) ist auch für das Innensystem Uno erhältlich. Die Kleiderstange ist millimeter genau anpassbar und lässt sich mit allen raumplus Schalterlösungen kombinieren.



<b>Kleiderstange, Breite bis 848 mm</b>		<b>Artikelnummer</b>	
Silber	pro Stück	IN1BK00230	133
Dunkel Bronze	pro Stück	IN1BK00234	150
Schwarz	pro Stück	IN1BK00237	150

<b>Kleiderstange, Breite bis 1248 mm</b>			
Silber	pro Stück	IN1BK00330	142
Dunkel Bronze	pro Stück	IN1BK00334	164
Schwarz	pro Stück	IN1BK00337	164

Pro Kleiderstange werden 2 Kleiderstangenhalter LED und ein Mittelträger benötigt.

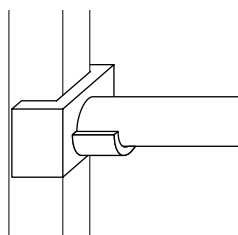

<b>Kleiderstangenhalter LED</b>		<b>Artikelnummer</b>	
Silber	pro Stück	80.40.037	34
Dunkel Bronze	pro Stück	80.20.937	37
Schwarz	pro Stück	80.20.737	37

Technische Daten LED Band: I. halemeier; II. L.462.02; III. auf einer Skala von A++ bis E ist diese Leuchte der Klasse A+ zuzuordnen; IV. 5,8W (bei L.max.1250 mm)

Die Leuchte enthält eingebaute LED-Lampen. Die Lampen können in der Leuchte nicht ausgetauscht werden

**Hinweis:** Maximale Belastung der beleuchteten Kleiderstange: 15 kg.

### Beleuchtete Eckkleiderstange rund mit Kleiderstangenhalter LED

Die LED Eckkleiderstange (4,8W/m; 3.700K) ist nun auch für das Innensystem Uno erhältlich. Die Kleiderstange ist millimeter genau anpassbar und lässt sich mit allen raumplus Schalterlösungen kombinieren.

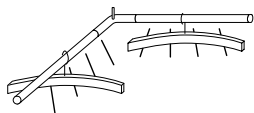

Eckkleiderstange, Breite bis 1248 mm		Artikelnummer	
Silber	pro Stück	IN1BE00330	284
Dunkel Bronze	pro Stück	IN1BE00334	326
Schwarz	pro Stück	IN1BE00337	326

Pro Kleiderstange werden 2 Kleiderstangenhalter LED und ein Kleiderstangeneckverbinder benötigt...

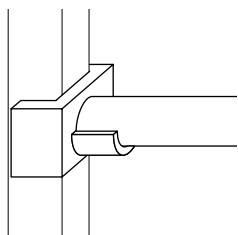

Kleiderstangenhalter LED		Artikelnummer	
Silber	pro Stück	80.40.037	34
Dunkel Bronze	pro Stück	80.20.937	37
Schwarz	pro Stück	80.20.737	37

Kleiderstangeneckverbinder LED		Artikelnummer	
Silber	pro Stück	80.22.156	62
Dunkel Bronze	pro Stück	80.22.159	92
Schwarz	pro Stück	80.22.161	92

Technische Daten LED Band: I. halemeier; II. L.462.02; III. auf einer Skala von A++ bis E ist diese Leuchte der Klasse A+ zuzuordnen; IV. 5,8W (bei L.max.1250 mm)

Die Leuchte enthält eingebaute LED-Lampen. Die Lampen können in der Leuchte nicht ausgetauscht werden.

**Hinweis:** Maximale Belastung der beleuchteten Eckkleiderstange: 15 kg.

### Maueranschluss

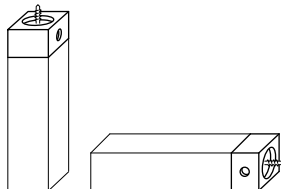

Der Maueranschluss wird mit dem Trägerprofil verbunden und dient entweder der seitlichen Abstützung oder als Deckenanschluss. Bei der seitlichen Abstützung wird ein zusätzliches Trägerprofil sowie der Profilanchluss oder der Universalträger benötigt.

		Artikelnummer	
<b>Silber</b>	pro Stück	80.20.040	25
<b>Dunkel Bronze</b>	pro Stück	80.20.940	29
<b>Schwarz</b>	pro Stück	80.20.740	29

### Außenseite

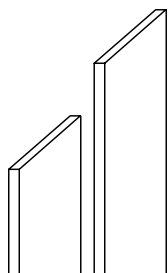

Die Außenseite ist fest mit dem System verbunden und wird im Farbverbund mit dem Innensystem geliefert. Diese Außenseite gibt Ihnen die Option Gleittüren vor Ihrem Innensystem anzuordnen, wenn dieses nicht von Wand zu Wand geplant ist. So können Sie mit dem Innensystem Uno eine Vitrinenoptik schaffen.

Höhe (mm)		
1500	(zzgl. 4 Universalträger)	100
2750	(zzgl. mind. 5 Universalträger)	162

**Achtung:** Zur Befestigung der Außenseite werden Universalträger benötigt. Diese müssen separat bestellt werden.

## Universalträger

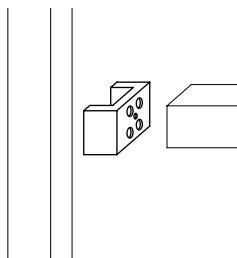

A) Dient als Anschluss eines Trägerprofils zur Seite. Damit kann das Uno-Innensystem mittels Trägerprofil und Maueranschluss an der Wand befestigt werden.

B) Dient als Verbindungselement für einen Schubkastenkorpus mit dem Trägerprofil. Zusätzlich werden 2 L-Träger benötigt.

		Artikelnummer	
<b>Silber</b>	pro Stück	80.40.050	12
<b>Dunkel Bronze</b>	pro Stück	80.20.950	18
<b>Schwarz</b>	pro Stück	80.20.750	18

## Universalträger LED

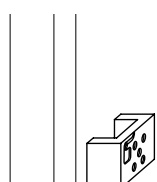

Dient als Verbindungselement für einen Drehtürkorpus mit beleuchteter Kleiderstange

		Artikelnummer	
<b>Silber</b>	pro Stück	80.40.057	31
<b>Dunkel Bronze</b>	pro Stück	80.20.957	35
<b>Schwarz</b>	pro Stück	80.20.757	35

## Profilanschluss

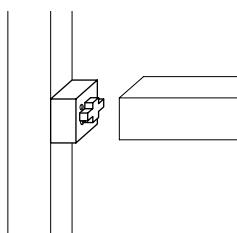

Dient als Anschluss eines Trägerprofils nach hinten. Hiermit kann das Uno-Innensystem mittels Trägerprofil und Maueranschluss nach hinten abgestützt werden, wenn keine Deckenverbindung möglich ist.

		Artikelnummer	
<b>Profilanschluss</b>			
Silber	pro Stück	80.20.060	26
Dunkel Bronze	pro Stück	80.20.960	30
Schwarz	pro Stück	80.20.760	30
<b>Profilanschluss für LED-Band</b>			
Silber	pro Stück	80.20.065	34
Dunkel Bronze	pro Stück	80.20.965	37
Schwarz	pro Stück	80.20.765	37

## 45° Wandbefestigung

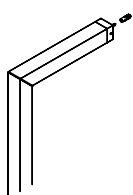

Dient als Anschluss eines Trägerprofils nach hinten. Hiermit kann das Uno-Innensystem nach hinten abgestützt werden, wenn keine Deckenverbindung möglich oder gewünscht ist.

		Artikelnummer	
<b>Silber</b>	pro Stück	80.40.070	26
<b>Dunkel Bronze</b>	pro Stück	80.20.970	30
<b>Schwarz</b>	pro Stück	80.20.770	30
<b>Gummistanzteil*</b>	pro Stück	80.20.975	4

\* jeweils 1x je Wandbefestigung einplanen

## Eckverbindung

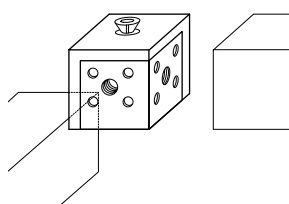

Mithilfe des Eckverbinders können Rahmen hergestellt werden. Diese dienen in Verbindung mit Rollen oder dem Verstellfuß als Untergestell für Schubkastenkorpi.

		Artikelnummer	
<b>Silber</b>	pro Stück	80.20.080	25
<b>Dunkel Bronze</b>	pro Stück	80.20.980	29
<b>Schwarz</b>	pro Stück	80.20.780	29

## Rolle

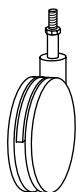

In Verbindung mit der Eckverbindung einzusetzen. Die Traglast pro Rolle beträgt 80 kg.

		Artikelnummer	
<b>Silber, Ø = 80 mm</b>	pro Stück	80.30.010	26
<b>Schwarz, Ø = 80 mm</b>	pro Stück	80.20.985	26

## Rahmenunterkonstruktion mit Rollen für Schubkastenkorpus

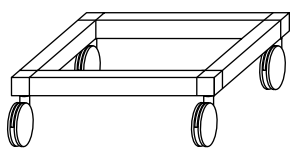

	Artikelnummer	Tiefe 325–460 mm	Artikelnummer	Tiefe 461–600 mm
<b>Rahmen aus Trägerprofilen und Eckverbindungen, Silber</b>				
Breite 300–448 mm	IN1RU31100	380	IN1RU32100	418
Breite 449–848 mm	IN1RU31200	473	IN1RU32200	520
Breite 849–1248 mm	IN1RU31300	595	IN1RU32300	654
<b>Rahmen aus Trägerprofilen und Eckverbindungen, Dunkel Bronze</b>				
Breite 300–448 mm	IN1RU31104	388	IN1RU32104	427
Breite 449–848 mm	IN1RU31204	482	IN1RU32204	529
Breite 849–1248 mm	IN1RU31304	603	IN1RU32304	662
<b>Rahmen aus Trägerprofilen und Eckverbindungen, Schwarz</b>				
Breite 300–448 mm	IN1RU31107	388	IN1RU32107	427
Breite 449–848 mm	IN1RU31207	482	IN1RU32207	529
Breite 849–1248 mm	IN1RU31307	603	IN1RU32307	662

# PREISLISTE UNO SCHUBKASTENKORPUSSE UND GRIFFE

## Schubkastenkorpusse mit Blende und Griffen

in EUR

Für die Ausstattung Ihres Innensystems bieten wir Ihnen Schubkasten mit der Blendenhöhe 190 mm in individuellen Breiten an. Alle Schubkastenkorpusse sind ausgestattet mit Vollauszug, Soft Stop, Blende, Rückwand sowie Griff und werden entsprechend der Oberfläche des Innensystems geliefert. Der Schubkasten wird als Holzwerkstoff-Schubkasten gefertigt. Dieser wird im Farbverbund zur Blende geliefert.

**Hinweis:** Bitte berücksichtigen Sie bei der Planung, dass zu jedem Schubkastenkorpus zusätzlich jeweils 2 L-Träger und 2 Universalträger benötigt werden. Schubkästen können nur mit einer 40 mm Aufdopplung hinter der Aluminiumrahmen Drehtür RPS eingesetzt werden.

### Schubkastenkorpus mit 1 Schub, Gesamthöhe 190 mm



	Artikelnummer	Tiefe 325–460 mm	Artikelnummer	Tiefe 461–600 mm
<b>Dekor / Urban Structures</b>				
Breite 300–448 mm	IN1KK11102	394	IN1KK12102	434
Breite 449–848 mm	IN1KK11202	421	IN1KK12202	462
Breite 849–1248 mm	IN1KK11302	454	IN1KK12302	494
<b>Furnier</b>				
Breite 300–448 mm	IN1KK11103	665	IN1KK12103	736
Breite 449–848 mm	IN1KK11203	716	IN1KK12203	787
Breite 849–1248 mm	IN1KK11303	771	IN1KK12303	843

### Schubkastenkorpus mit 2 Schüben, Gesamthöhe 383 mm

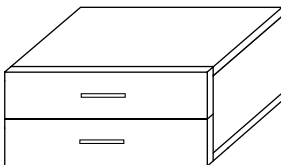

	Artikelnummer	Tiefe 325–460 mm	Artikelnummer	Tiefe 461–600 mm
<b>Dekor / Urban Structures</b>				
Breite 300–448 mm	IN1KK21102	520	IN1KK22102	569
Breite 449–848 mm	IN1KK21202	636	IN1KK22202	694
Breite 849–1248 mm	IN1KK21302	738	IN1KK22302	805
<b>Furnier</b>				
Breite 300–448 mm	IN1KK21103	840	IN1KK22103	919
Breite 449–848 mm	IN1KK21203	1121	IN1KK22203	1234
Breite 849–1248 mm	IN1KK21303	1399	IN1KK22303	1552

### Schubkastenkorpus mit 3 Schüben, Gesamthöhe 576 mm

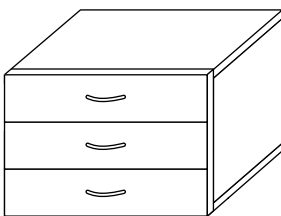

	Artikelnummer	Tiefe 325–460 mm	Artikelnummer	Tiefe 461–600 mm
<b>Dekor / Urban Structures</b>				
Breite 300–448 mm	IN1KK31102	734	IN1KK32102	805
Breite 449–848 mm	IN1KK31202	884	IN1KK32202	970
Breite 849–1248 mm	IN1KK31302	1022	IN1KK32302	1114
<b>Furnier</b>				
Breite 300–448 mm	IN1KK31103	1167	IN1KK32103	1265
Breite 449–848 mm	IN1KK31203	1522	IN1KK32203	1658
Breite 849–1248 mm	IN1KK31303	1878	IN1KK32303	2052

### Aufpreis Schubkasteneinteilung

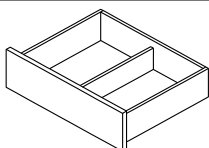

Die Schubkasteneinteilung erfolgt mittels Stegen. Stärke 12 mm.

<b>Schubkasteneinteilung</b>	je Steg	65
------------------------------	---------	----

### Aufpreis Einlage Alcantara

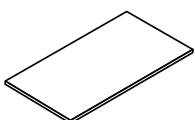

	Artikelnummer	
<b>Schwarz</b>	ACC-SKE7-A	146
<b>Elfenbein</b>	ACC-SKE8-A	146

**Griffvarianten für Schubkästen und Klappen** **in EUR**

Aus dem unten abgebildeten Griffsortiment können Sie den passenden Griff für Ihre Planung aussuchen. Bitte beachten Sie, dass für den eingefrästen Griff ein Aufschlag erhoben wird, alle übrigen Griffvarianten sind im Preis enthalten. Alle Schubkästen mit Griff sind mit Softclose ausgestattet.

Geben Sie keinen besonderen Wunsch an, wird der Standard-Bügelgriff (siehe unten) geliefert. Die Angabe zum Griffüberstand zeigt an, wie weit der Griff über die Front hinausragt – eine Angabe, die bei der Anordnung der Gleittür von Vorteil sein kann.



**Bügel-Rund (Standard)**

Griffüberstand: 30 mm  
Alu natur eloxiert



**Quader Hohlkehle**

Griffüberstand: 16 mm; L = 200 mm  
Eloxiert: Silber, Dunkel Bronze, Hell Bronze  
Lackiert: Weiß, Schwarz matt

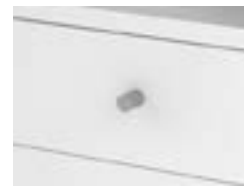

**Knopf**

Durchmesser: 20 mm; Höhe: 26 mm  
Eloxiert: Silber, Dunkel Bronze, Hell Bronze  
Lackiert: Weiß, Schwarz matt



**Eckig-Schmal**

Griffüberstand: 32 mm  
Alu Metall Effekt lackiert

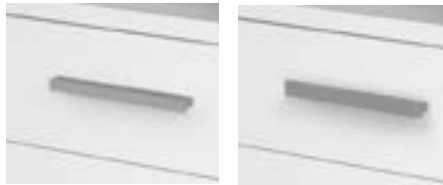

**L-Griff Einseitig / T-Griff Doppelseitig**

Griffüberstand: 15 mm; L = 160 mm  
Eloxiert: Silber, Dunkel Bronze, Hell Bronze  
Lackiert: Weiß, Schwarz matt



**Brauner Ledergriff**

H x B x L: 15 x 25 x ca. 60 mm  
Kappe: Edelstahl  
Kappe: Messing



**Eingefräst**

Griffüberstand: 2 mm

**Aufpreis pro Schubkasten in EUR**

Silber lackiert	44
Dunkel Bronze lackiert	44
Schwarz lackiert	44

# PREISLISTE UNO SCHUBKASTEN-BOXEN

## Schubkasten-Boxen

in EUR

Mit den Schubkasten-Boxen können Sie die Einteilung in Schubladen frei wählen. Alle Schubkasten-Boxen sind standardmäßig mit einer Filzeinlage ausgestattet. Gegen Aufpreis wird auch eine Einlage mit Alcantara Schwarz oder Elfenbein auf MDF angeboten.

### Schubkasten-Box 1

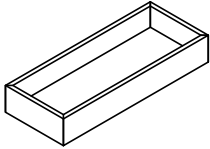

	B × H × T in mm	Artikelnummer	
<b>Eiche Hell</b>	250 × 40 × 100	97.02.031	80
<b>Esche Grau</b>	250 × 40 × 100	97.02.032	80

### Schubkasten-Box 2

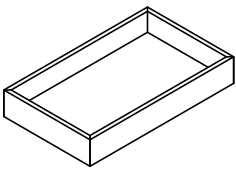

	B × H × T in mm	Artikelnummer	
<b>Eiche Hell</b>	250 × 40 × 150	97.02.041	84
<b>Esche Grau</b>	250 × 40 × 150	97.02.042	84

### Schubkasten-Box 3

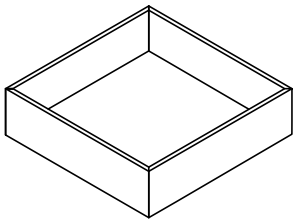

	B × H × T in mm	Artikelnummer	
<b>Eiche Hell</b>	250 × 40 × 250	97.02.051	95
<b>Esche Grau</b>	250 × 40 × 250	97.02.052	95

### Facheinteilung 8 für Box 2

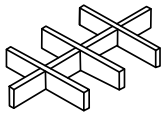

	B × H × T in mm	Artikelnummer	
<b>Eiche Hell</b>	250 × 20 × 150	97.02.060	63
<b>Esche Grau</b>	250 × 20 × 150	97.02.061	80

### Facheinteilung 15 für Box 2

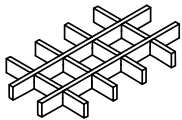

	B × H × T in mm	Artikelnummer	
<b>Eiche Hell</b>	250 × 20 × 150	97.02.065	78
<b>Esche Grau</b>	250 × 20 × 150	97.02.066	103

### Facheinteilung 9 für Box 3

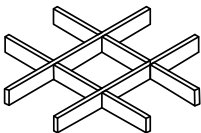

	B × H × T in mm	Artikelnummer	
<b>Eiche Hell</b>	250 × 20 × 250	97.02.070	66
<b>Esche Grau</b>	250 × 20 × 250	97.02.071	83

# PREISBEISPIELE UNO

## STANDARDFELDER (AUSFÜHRUNG SILBER)

### Standardfeld 1 Anbauregal mit 3 Fachböden und Kleiderstange

in EUR

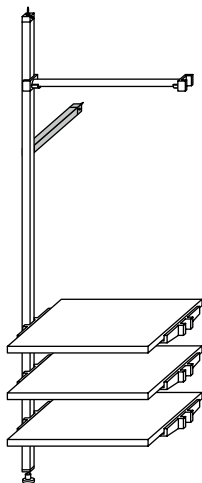

Anbauregal, Dekor	Maße	Artikelnummer	
1 Trägerprofil	Höhe bis 3000 mm	80.01.020	186
1 Trägerprofil	Länge bis 500 mm	80.01.025	33
1 Profilanschluss	–	80.20.060	26
6 L-Träger	Länge 260 mm	80.40.020	222
2 Kleiderstangenhalter	–	80.40.036	52
1 Verstellfuß	–	80.20.015	12
1 Verstellplatte	–	80.20.010	12
2 Maueranschlüsse	–	80.20.040	50
3 Fachböden, Dekor	Breite bis 448 mm, Tiefe 600 mm	IN1FB02132	135
1 Kleiderstange	Breite bis 448 mm	80.22.041	18
<b>Summe</b>			<b>746</b>

### Standardfeld 2 Anbauregal mit 3 Glasfachböden und Schubkastenkorpus

in EUR

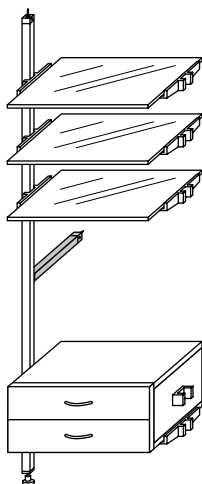

Anbauregal, Furnier und ESG	Maße	Artikelnummer	
1 Trägerprofil	Höhe bis 3000 mm	80.01.020	186
1 Trägerprofil	Länge bis 500 mm	80.01.025	33
1 Profilanschluss	–	80.20.060	26
8 L-Träger	Länge 260 mm	80.40.020	296
6 Glasfachbodenhalter	–	80.40.025	108
2 Universalträger	–	80.40.050	0
1 Verstellfuß	–	80.20.015	12
1 Verstellplatte	–	80.20.010	12
2 Maueranschlüsse	–	80.20.040	50
3 Glasfachböden, ESG klar	Breite bis 848 mm, Tiefe 460 mm	IN1FB01235	405
1 Schubkastenkorpus (2 Schübe), Furnier	Breite bis 848 mm, Höhe 383 mm, Tiefe 460 mm	IN1KK21203	1121
<b>Summe</b>			<b>2249</b>

#### Achtung:

In jedem Einzelfall muss geprüft werden, ob zusätzliche Anschlüsse nach hinten oder zur Seite notwendig sind.

**Standardfeld 3 Anbauregal mit 2 Fachböden und Schubkastenkorpus**

**in EUR**

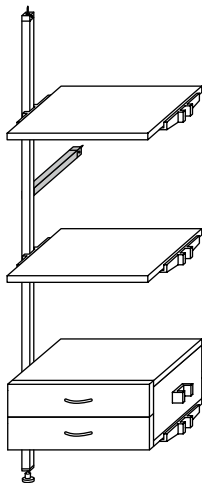

Anbauregal, Dekor	Maße	Artikelnummer	
1 Trägerprofil	Höhe bis 3000 mm	80.01.020	186
1 Trägerprofil	Länge bis 500 mm	80.01.025	33
1 Profilanschluss	–	80.20.060	26
6 L-Träger	Länge 260 mm	80.40.020	222
2 Universalträger	–	80.40.050	24
1 Verstellfuß	–	80.20.015	12
1 Verstellplatte	–	80.20.010	12
2 Maueranschlüsse	–	80.20.040	50
2 Fachböden, Dekor	Breite bis 848 mm, Tiefe 460 mm	IN1FB01232	120
1 Schubkastenkorpus (2 Schübe), Dekor	Breite bis 848 mm, Höhe 383 mm, Tiefe 460 mm	IN1KK21202	636
<b>Summe</b>			<b>1321</b>

**Standardfeld 4 Anbauregal mit 3 Fachböden und Schubkastenkorpus**

**in EUR**

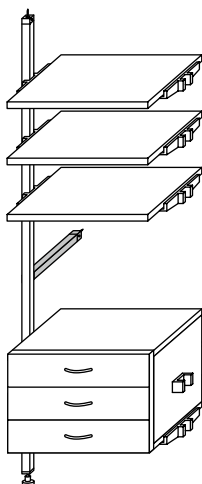

Anbauregal, Dekor	Maße	Artikelnummer	
1 Trägerprofil	Höhe bis 3000 mm	80.01.020	186
1 Trägerprofil	Länge bis 500 mm	80.01.025	33
1 Profilanschluss	–	80.20.060	26
8 L-Träger	Länge 260 mm	80.40.020	296
2 Universalträger	–	80.40.050	24
1 Verstellfuß	–	80.20.015	12
1 Verstellplatte	–	80.20.010	12
2 Maueranschlüsse	–	80.20.040	50
3 Fachböden, Dekor	Breite bis 1248 mm, Tiefe 600 mm	IN1FB02332	291
1 Schubkastenkorpus (3 Schübe), Dekor	Breite bis 1248 mm, Höhe 576 mm, Tiefe 600 mm	IN1KK32302	1114
<b>Summe</b>			<b>2044</b>

**Achtung:**

In jedem Einzelfall muss geprüft werden, ob zusätzliche Anschlüsse nach hinten oder zur Seite notwendig sind.

### Standardfeld 5 Anbauregal mit 4 Fachböden

in EUR

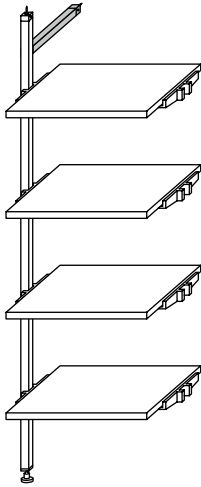

Anbauregal, Dekor	Maße	Artikelnummer	
1 Trägerprofil	Höhe bis 3000 mm	80.01.020	186
1 Trägerprofil	Länge bis 500 mm	80.01.025	33
1 Profilanschluss	–	80.20.060	26
8 L-Träger	Länge 260 mm	80.40.020	296
1 Verstellfuß	–	80.20.015	12
1 Verstellplatte	–	80.20.010	12
2 Maueranschlüsse	–	80.20.040	50
4 Fachböden, Dekor	Breite bis 848 mm, Tiefe 600 mm	IN1FB02232	260
<b>Summe</b>			<b>875</b>

### Standardfeld 6 Anbauregal mit 2 Fachböden und 2 Kleiderstangen

in EUR

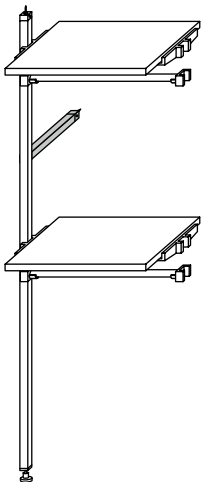

Anbauregal, Furnier	Maße	Artikelnummer	
1 Trägerprofil	Höhe bis 3000 mm	80.01.020	186
1 Trägerprofil	Länge bis 500 mm	80.01.025	33
1 Profilanschluss	–	80.20.060	26
4 L-Träger	Länge 260 mm	80.40.020	148
4 Kleiderstangenhalter	–	80.40.036	104
1 Verstellfuß	–	80.20.015	12
1 Verstellplatte	–	80.20.010	12
2 Maueranschlüsse	–	80.20.040	50
2 Fachböden, Furnier	Breite bis 848 mm, Tiefe 600 mm	IN1FB02233	304
2 Kleiderstangen	Breite bis 848 mm	80.22.031	48
<b>Summe</b>			<b>923</b>

### Standardfeld 7 Maueranschluss zur Seite mit 2 Verbindungen

in EUR

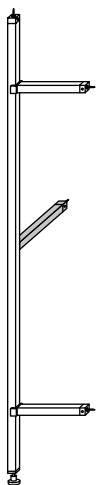

Maueranschluss zur Seite	Maße	Artikelnummer	
1 Trägerprofil	Höhe bis 3000 mm	80.01.020	186
2 Trägerprofile	Länge bis 500 mm	80.01.025	66
2 Universalträger	–	80.40.050	24
1 Verstellfuß	–	80.20.015	12
1 Verstellplatte	–	80.20.010	12
3 Maueranschlüsse	–	80.20.040	75
<b>Summe</b>			<b>375</b>

#### Maueranschluss nach hinten mit 1 Verbindung (optional)

Maueranschluss nach hinten mit 1 Verbindung (optional)	Maße	Artikelnummer	
1 Trägerprofil	Länge bis 500 mm	80.01.025	33
1 Profilanschluss	–	80.20.060	26
1 Maueranschluss	–	80.20.040	25
<b>Summe</b>			<b>84</b>

#### Achtung:

In jedem Einzelfall muss geprüft werden, ob zusätzliche Anschlüsse nach hinten oder zur Seite notwendig sind.

### Accessoires

in EUR

#### Krawattenhalter

Krawattenhalter inkl. Adapter zur Befestigung am Profil.

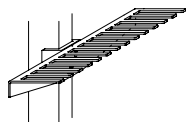

		Artikelnummer	
<b>Silber</b> , links	pro Stück	80.22.091	80
<b>Silber</b> , rechts	pro Stück	80.22.191	80
<b>Dunkel Bronze</b> , links	pro Stück	80.20.907	86
<b>Dunkel Bronze</b> , rechts	pro Stück	80.20.917	86
<b>Schwarz</b> , links	pro Stück	80.20.911	86
<b>Schwarz</b> , rechts	pro Stück	80.20.921	86

#### Hakenleiste

Hakenleiste inkl. Adapter zur Befestigung am Profil.

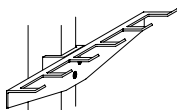

		Artikelnummer	
<b>Silber</b> , links	pro Stück	80.22.092	80
<b>Silber</b> , rechts	pro Stück	80.22.192	80
<b>Dunkel Bronze</b> , links	pro Stück	80.20.908	86
<b>Dunkel Bronze</b> , rechts	pro Stück	80.20.918	86
<b>Schwarz</b> , links	pro Stück	80.20.906	86
<b>Schwarz</b> , rechts	pro Stück	80.20.916	86

#### Tuchhalter

Zum Aufhängen von Tüchern, Schals, etc. geeignet - inkl. Adapter zur Befestigung am Profil.

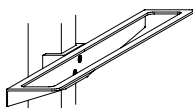

		Artikelnummer	
<b>Silber</b> , links	pro Stück	80.22.093	80
<b>Silber</b> , rechts	pro Stück	80.22.193	80
<b>Dunkel Bronze</b> , links	pro Stück	80.20.909	86
<b>Dunkel Bronze</b> , rechts	pro Stück	80.20.919	86
<b>Schwarz</b> , links	pro Stück	80.20.912	86
<b>Schwarz</b> , rechts	pro Stück	80.20.922	86

#### Hosenauszug mit Frontblende (Dekor)

Der Hosenauszug wird unter einem Fachboden angebracht. Dieser ist nicht im Lieferumfang enthalten und muss separat bestellt werden. Der stabile Aluminiumrahmen bietet Platz für bis zu 14 Hosen (bei max. Breite) und ist mit Soft Stop, Kippsicherung zur Fixierung des Bodens und einer Frontblende im Materialverbund mit den Fachböden ausgestattet. Die Frontblende des Hosenauszugs ist drehbar, damit zwischen einem 3 mm, bzw. 5 mm Fugenbild gewählt werden kann.

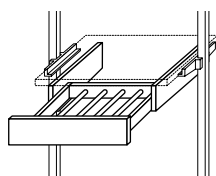

Um eine einwandfreie Montage zu gewährleisten darf der Abstand zur Wand nicht mehr als 25 mm betragen. Bitte beachten Sie bei Ihrer Planung, dass das Breitenmaß des Bodens nicht gleich dem Breitenmaß des Hosenauszugs ist, da die Führung beidseitig um 30 mm einrückt. Der Hosenauszug kann ab einer Bodenbreite von 600 mm bis zu 1.200 mm eingeplant werden. Die Länge der Hosenauszugstange beträgt 383 mm.

Tiefe 500 mm		Artikelnummer	
<b>Silber</b> , Breite 600–1200 mm		ACC-HOAZU01N	409
<b>Dunkel Bronze</b> , Breite 600–1200 mm		ACC-HOAZU1N	421
<b>Schwarz</b> , Breite 600–1200 mm		ACC-HOAZU2N	421

**Hinweis:** Der Hosenauszug kann ab einer Tiefe von 500 mm eingeplant werden.

### Kombination Schubkasten mit Hosenauszug, Gesamthöhe 307 mm (Dekor)

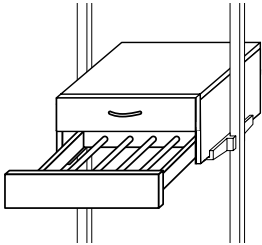

Diese Kombination beinhaltet einen oben liegenden Schubkasten (Holzzarge) und einen darunter liegenden Hosenauszug. Der Schubkasten mit Holz-zarge ist im Dekorverbund der Frontblende. Der stabile Aluminiumrahmen des Hosenaus-zuges bietet Platz für bis zu 14 Hosen (Max. Breite) und ist mit Soft Stop ausgestattet.

**Hinweis:** Bitte berücksichtigen Sie bei der Planung, dass zu jedem Korpus zusätzlich jeweils 2 L-Träger und 2 Universalträger benötigt werden. Das Tiefenmaß des Hosenaus-zuges ist fest 440 mm. Der darüberliegende Schubkasten ist variabel bis 600 mm.

Die Preisberechnung ergibt sich aus der Addition eines Schubkastenkorpus-ses und eines Hosenaus-zugs. Nicht hinter einer Alurahmendrehtür einsetzbar.

### Facheinteilung (Dekor)

Die Facheinteilung wird zwischen 2 Trägerprofile montiert. Es werden zusätzlich 2 L-Träger und 2 Universalträger benötigt.

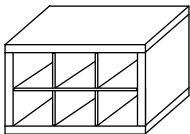

6 Fächer (Höhe 383 mm)	Breite 600–848 mm	Breite 849–1248 mm
Tiefe bis 460 mm	403	428
Tiefe bis 600 mm	433	455

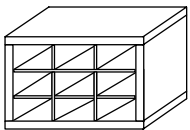

9 Fächer (Höhe 383 mm)	Breite 600–848 mm	Breite 849–1248 mm
Tiefe bis 460 mm	423	451
Tiefe bis 600 mm	456	491

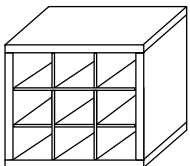

9 Fächer (Höhe 575 mm)	Breite 600–848 mm	Breite 849–1248 mm
Tiefe bis 460 mm	442	472
Tiefe bis 600 mm	478	531

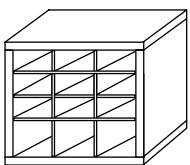

12 Fächer (Höhe 575 mm)	Breite 600–848 mm	Breite 849 v 1248 mm
Tiefe bis 460 mm	461	493
Tiefe bis 600 mm	500	568

**Hinweis:** Die oberen 3 Fächer haben eine lichte Höhe von ca. 105 mm und das untere Fach eine lichte Höhe von ca. 174 mm.

### Klappenkorpus inkl. Klappe, Gesamthöhe 383 mm (Dekor)

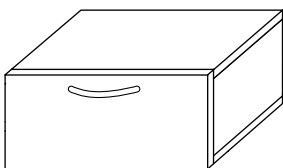

Aufschlagende Klappe. Es können alle Griffe gewählt werden, die auch für Schubkästen zur Verfügung stehen.

	Artikelnummer	Tiefe 325–460 mm	Artikelnummer	Tiefe 461–600 mm
Breite 449–848 mm	IN1KL21232	675	IN1KL22232	727
Breite 849–1248 mm	IN1KL21332	799	IN1KL22332	856

\* ausgenommen dem eingefrästen Griff

## Drehtürkorpus (Dekor)

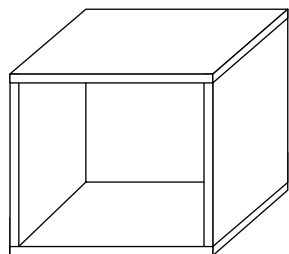

Der Drehtürkorpus kann nur mit der RPS Tür eingesetzt werden.

Höhe 576–900 mm	Artikelnummer	Tiefe 325–460 mm	Artikelnummer	Tiefe 461–600 mm
Breite 449–848 mm	IN1DK41232	411	IN1DK42232	458
Breite 849–1248 mm	IN1DK41332	449	IN1DK42332	497

Höhe 901–1350 mm	Artikelnummer	Tiefe 325–460 mm	Artikelnummer	Tiefe 461–600 mm
Breite 449–848 mm	IN1DK51232	461	IN1DK52232	509
Breite 849 – 1248 mm	IN1DK51332	496	IN1DK52332	550

Die RPS Alurahmen Drehtüren finden Sie ab Seite 30.

**Hinweis:** Bitte berücksichtigen Sie bei der Planung, dass zu jedem Drehtürkorpus zusätzlich jeweils 2 L-Träger und 2 Universalträger benötigt werden. Eine weitere Abspannung ist notwendig (insges. 3)

## Hosenauszug ES

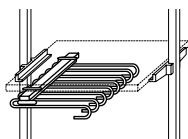

Eine preisgünstige, aber dennoch attraktive Möglichkeit, Hosen im Schrank aufzuhängen. Befestigung unter einem Fachboden. Bietet Platz für 9 Hosen.

B x H x T in mm	Artikelnummer
330 × 95 × 470	ACC-HOAZB 97

**Hinweis:** Der Hosenauszug kann ab einer Tiefe von 470 mm eingeplant werden.

## Wäschesack für Hosenauszug

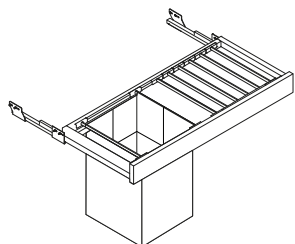

Wird als Ergänzung zu Hosenauszug angeboten. Kann einfach mithilfe von Klettaschen an bestehende Schienen gehängt werden. Beliebig erweiterbar.

Der Wäschesack besteht aus weichem, meliertem Strukturstoff und hat eine kräftig gebürstete, schwarze Fleece-Innenseite.

Wäschesack	Breite in mm	Artikelnummer
<b>Grau</b> , strukturiert	300	ACC-WAESCHESACK01 160

Maße: 450 × 300 × 380 mm (H × B × T) - 50 Liter, ca. 8 kg Wäsche

Pflegehinweis: Der Wäschesack kann durch Klettaschen abgenommen und bei 40°C gewaschen werden. Hängend trocknen, bei geringer Wärme bügeln, chemische Reinigung, nicht für Wäschetrockner geeignet, 100% Polyester.

## Kleiderlift

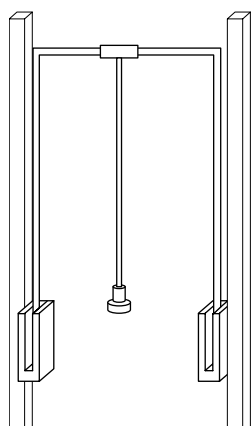

Dieser ausklappbare Kleiderlift eignet sich hervorragend zum Aufhängen von Kleidungsstücken, wenn Sie den Stauraum auch in größeren Höhen nutzen wollen.

Höhe 850 mm, Tragkraft 10 kg, Grau	Artikelnummer
Breite 440 – 610 mm	ACC-LIF1 252
Breite 600 – 1000 mm	ACC-LIF2 259
Breite 770–1200 mm	ACC-LIF3 259

Höhe 850 mm, Tragkraft 10 kg, Braun	Artikelnummer
Breite 440 – 610 mm	ACC-LIF1BR 252
Breite 600 – 1000 mm	ACC-LIF2BR 259
Breite 770–1200 mm	ACC-LIF3BR 259

Höhe 850 mm, Tragkraft 10 kg, Schwarz	Artikelnummer
Breite 440 – 610 mm	80.20.901 252
Breite 600 – 1000 mm	80.20.902 259
Breite 770–1200 mm	80.20.903 259

### Adapter für Kleiderlift

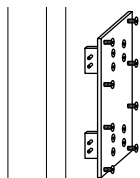

Pro Kleiderlift werden 2 Adapter benötigt.

		<b>Artikelnummer</b>	
<b>Silber</b>	pro Stück	80.22.098	65
<b>Dunkel Bronze</b>	pro Stück	80.20.905	72
<b>Schwarz</b>	pro Stück	80.20.904	72

### Kleiderbügelhalter ausziehbar

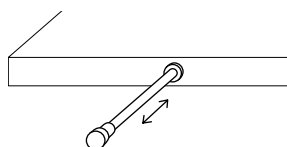

Dieser Kleiderbügelhalter wird in den Fachboden eingesetzt und bereits vormontiert geliefert. Die Belastbarkeit beträgt max. 5 kg. Überstand 20 mm, im ausgezogenen Zustand 96 mm.

		<b>Artikelnummer</b>	
<b>Vorderstück vernickelt</b>	pro Stück	10.51.060	70
<b>Vorderstück Schwarz lackiert</b>	pro Stück	10.51.061	70

### Hosenbügel

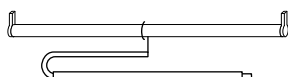

Die praktische Ergänzung zum anspruchsvollen Innensystem. Verhindert das Herunterrutschen der Hose. Länge 350 mm.

		<b>Artikelnummer</b>	
<b>Stahlrohr matt verchromt, mit gummierter Oberfläche</b>		ACC-HOSBG	9

### Handtaschenhaken

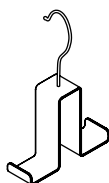

Der Handtaschenhaken dient zur sicheren Aufbewahrung von Handtaschen an der Kleiderstange. Durch die hängende Unterbringung kann ein Materialbruch der Tasche verhindert werden.

	<b>B x H x T in mm</b>	<b>Artikelnummer</b>	
<b>Silber</b>	118 x 175 x 35	90.02.060	30
<b>Dunkel Bronze</b>	118 x 175 x 35	90.02.061	30
<b>Schwarz</b>	118 x 175 x 35	90.02.062	30

## Beleuchtung

in EUR

### LED LuckyLite Pro

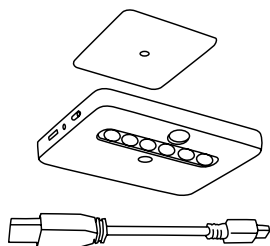

Die multifunktionale LED LuckyLite Pro kann leicht im Schrank nachgerüstet werden. Durch den integrierten, wiederaufladbaren Akku lässt sich die Leuchte ohne aufwändige Leitungsverlegung beliebig im Möbel positionieren. Der integrierte Bewegungsmelder sorgt zudem für ein automatisches Einschalten der Leuchte beim Öffnen der Schranktür. Das Aufladen des Akkus geschieht mittels integrierter Mini USB Steckverbindung und ist somit direkt über den PC oder über handelsübliche USB Ladegeräte möglich. Inklusive 0,8 m USB Ladekabel.

Optional ist ein passendes Ladegerät erhältlich.

Abmessungen: 100 mm × 70 mm × 10,6 mm

	Artikelnummer	
<b>LED LuckyLitePro</b> inkl. USB Ladekabel	10.44.087	61
<b>Ladegerät</b> mit USB Anschluss	10.44.086	18

### Multiswitch

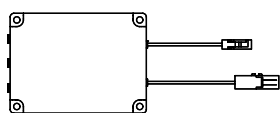

1 Steuereinheit



2 Infrarotsensor



3 Bewegungsmelder

Die Multiswitch Steuereinheit kann bis zu drei Schalter aufnehmen. Wird ein Schalter aktiviert, werden alle angeschlossenen Leuchten geschaltet. Der Multiswitch kann nur für LED Beleuchtungen eingesetzt werden. Die max. Schaltleistung beträgt 36W, somit ist ein Einsatz für die Stollenbeleuchtung nur bedingt möglich.

Der Infrarotsensor kann als Türkontakt Sensor und als Schalter on/off eingesetzt werden. Die jeweilige Funktion kann direkt am Schalter eingestellt werden. Der Infrarotbereich beträgt ca. 60 mm. Die maximale Einschaltzeit beträgt 3 Minuten (danach muss der Sensor erneut bedient werden).

Der Bewegungsmelder kann sowohl hinter Dreh- als auch Gleittüren eingesetzt werden. Auch ein Einsatz im begehbaren Schrank ist möglich, da ein großer Bereich erfasst werden kann.

Bei Erkennen einer Bewegung wird die Beleuchtung für ca.30 Sekunden eingeschaltet.

Bei jeder weiteren Bewegung wird das Zeitintervall jeweils wieder auf 30 Sekunden hochgesetzt.

Das Schalten erfolgt jeweils soft AN & soft AUS.

	Artikelnummer	
1 Multiswitch <b>Steuereinheit</b> , 36W max. Schaltleistung	10.43.080	37
2 <b>Infrarotsensor</b> für Multiswitch (berührungsloser Schalter)	10.43.081	27
3 <b>Bewegungsmelder</b> für Multiswitch	10.43.082	41

### Funkschalter

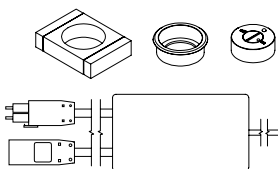

Der Funkschalter ist ein universeller Schalter für alle Beleuchtungsanwendungen. Mittels Funk lassen sich sämtliche Leuchten, Trafos und Netzteile zuverlässig schalten. Mit dem Einbauring passt der Sender problemlos in eine 35er-Topfbohrung. Das steckbare Modulgehäuse verbindet beliebig viele Sender und bildet das Anbaugehäuse für den Sender.

	Artikelnummer		
<b>Funkschalter</b> , 500W max. Schaltleistung, inkl. Handsender	pro Stück	10.44.074	233
<b>Handsender</b> (zusätzlich)	pro Stück	10.44.074A	87

**Hinweis:** Nicht dimmbare Schalter.

### Elektronisches Vorschaltgerät 30 W/50 W

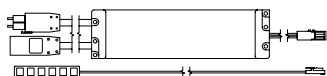

EVG 30 W, inkl. 6-Fachverteiler



EVG 50 W, inkl. 6-Fachverteiler

	Artikelnummer	
<b>EVG 30 W</b> , inkl. 6-Fachverteiler	10.43.075	101
<b>EVG 50 W</b> , inkl. 6-Fachverteiler	10.43.076	114

# ZUBEHÖR UNO

## WEITERE AUSSTATTUNG

### Netzkabel 3 m/5 m

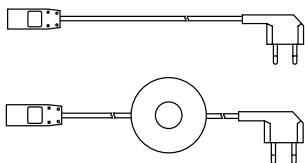

	Artikelnummer	
<b>Netzkabel 3 m</b> ohne Schalter	10.44.065	21
<b>Netzkabel 5 m</b> mit Tretschalter	10.44.066	30
<b>Netzkabel Verlängerung</b> 3 m	10.44.067	21

### Repeater



Der Repeater ermöglicht durch eine Signalverstärkung mehrere Leuchten gleichzeitig zu steuern..

	Artikelnummer	
<b>Repeater</b> , max. 36W	10.43.083	80

### Tri-Mitter

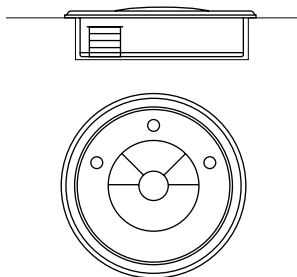

Der Tri-Mitter ermöglicht ein Schalten oder Dimmen von bis zu 3 unabhängigen 12 V Stromkreisen. Das Set besteht aus dem Empfänger, dem Funkhandsender und einem Einbohring.

	Artikelnummer	
<b>Tri-Mitter</b>	10.43.084	190
<b>Handsender</b> (zusätzlich)	10.43.084A	73

### Verteiler

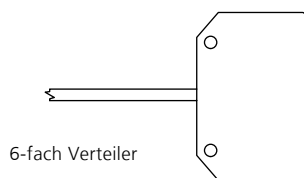

6-fach Verteiler

Verteiler für 12 V Schaltsysteme.

	Artikelnummer	
<b>6-fach Verteiler</b> Länge 2000 mm	10.43.086	25
<b>3-fach Verteiler</b> Länge 180 mm	10.43.088	11

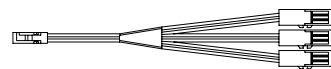

3-fach Verteiler

### App Mitter

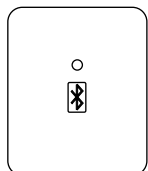
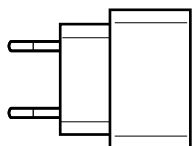

Die App Mitter Funktionen wie Schalten oder Dimmen lassen sich über Ihr Smartphone oder Tablet steuern. Die Verbindung geschieht über einen Bluetooth Steckdosen-Dongel. Dieser kann einfach in eine vorhandene Steckdose gesteckt werden und verbindet sich über Bluetooth 4.0 mit Ihrem Endgerät. Kompatibel mit dem Funkschalter und Tri-Mitter. Die notwendige App ist kostenlos verfügbar für IOS und Android.

	Artikelnummer	
<b>App Mitter</b>	10.43.085	186

## Schlösser

in EUR

### Tastaturschloss



Mit dem Tastaturschloss können Sie Ihre Front komfortabel motorisch ent- oder verriegeln. Das Tastaturschloss kann bei Drehtüren und Schubkästen eingesetzt werden.

Tastaturschloss	Artikelnummer	
Silber	AUF-ST5	396
Schwarz	AUF-ST5-S	414
Griff für Tastaturschloss		
Silber	AUF-ST5-G	28
Schwarz	AUF-ST5-G-S	30

**Achtung:** Nicht bei Alurahmendrehtür RPS einsetzbar.  
Nicht für die Griffvariante Push to open einsetzbar.

### Smart Secure Schloss

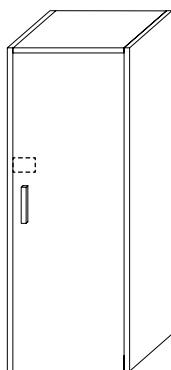

Das Smart Secure Schloss bietet eine Alternative zu unserem Tastaturschloss. Mit diesem Schloss können Sie Ihre Front per Smartphone ent- oder verriegeln. Das Smart Secure Schloss kann bei Drehtüren, Schubkästen und Klappen eingesetzt werden.

Dieses Schloss bietet den Vorteil, dass es im Frontbereich "unsichtbar" ist.

Die entsprechende App steht kostenfrei zur Verfügung.

	Artikelnummer	
<b>Smart Secure Schloss</b>	AUF-SS5	431

**Achtung:** Nicht bei Alurahmendrehtür RPS einsetzbar.

# SYSTEMBESCHREIBUNG RPS

## ALURAHMEN DREHTÜRSYSTEM



Abb. 1 Alurahmen Drehtür RPS 29 mm / Griff (RPS)



Abb. 2 Alurahmen Drehtür RPS 22,5 mm / Push to open

### Kurzbeschreibung

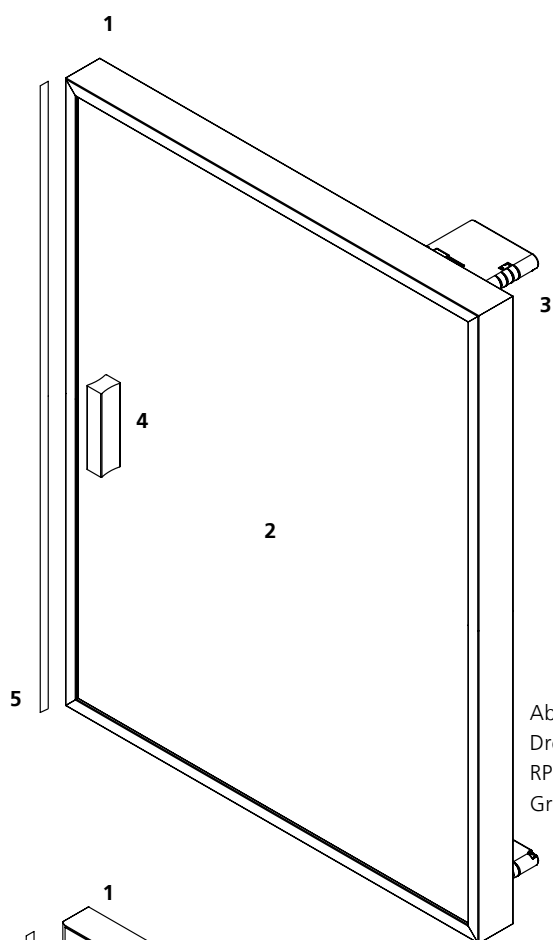
Die Alurahmen Drehtür gibt es in 2 verschiedenen Profilgeometrien. Es handelt sich hierbei um eine korpusgebundene Drehtür, die mit zwei Türbändern am Ober- und Unterboden geführt wird. Bei den RPS 22,5 Alurahmentüren ist das schwarze Klebeband sichtbar.

### Lieferumfang

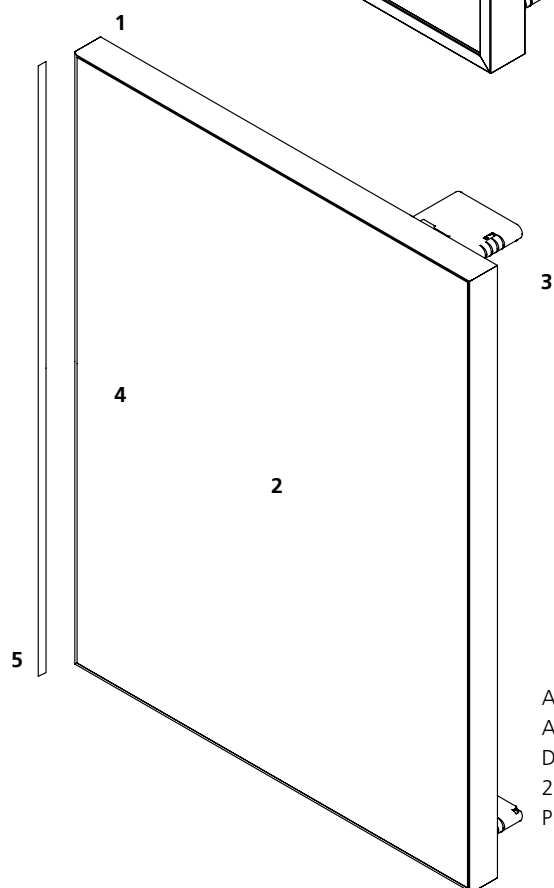
#### Pro Alurahmen Drehtür enthalten:

- 1 Profilfarbe Silber eloxiert (Standard)
- 2 Maßgefertigte Alurahmen Drehtür
- 3 Türband
- 4 Griff (RPS) oder Push to open
- 5 Staubleiste (nicht vormontiert)

#### Technische Informationen:

Max. Türmaße (B × H): 620 × 1350 mm

Min. Türmaße (B × H): 300 × 576 mm

Max. Türgewicht: 20 kg

Profilfarben: Silber, Dunkel Bronze und Schwarz

### Anschlag-Möglichkeiten



Abb. 1  
Aufschlagende Tür



Abb. 2  
Beidseitig aufschlagende Tür

### Füllungen\*

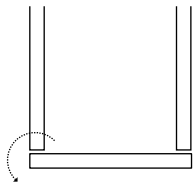
### Dicke in mm

Dekor, gefälzt	10
Spiegel	4
Floatglas	4
Sicherheitsglas (ESG)	4
Folienbeklebung	x

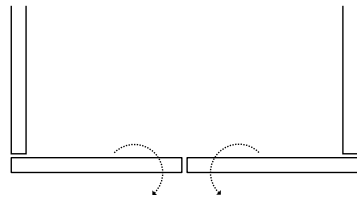
### Maßsystem und Preisraster für Türbreiten und -höhen

Standardmaß (B x H): bis 620 x bis 1350 mm

Maximalmaß (B x H): 620 x 1350 mm

Mindestmaß (B x H): 300 x 576 mm

Max. Türgewicht: 20 kg

Bitte beachten Sie, dass die Drehtüren oben und unten an Türbändern geführt werden. Um diese nicht unnötig zu belasten, sollte bei Drehtüren die Türhöhe möglichst größer als die Türbreite sein (Abb. 1-2).



Abb. 1 liegendes Rechteckformat,  
für Drehtüren ungünstig  
Größenverhältnis max. (H:B) 1:1,25



Abb. 2 stehendes Rechteckformat,  
für Drehtüren günstig



\* Detaillierte Angaben zu Füllungsarten und Herstellern sowie wichtige Hinweise und Aufpreise finden Sie in der Broschüre „Profile, Füllungen und Oberflächen“

x Möglich

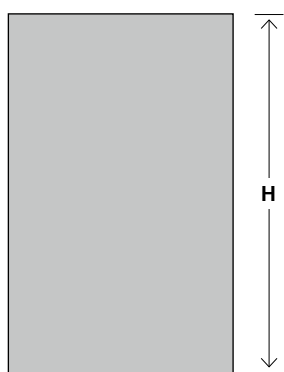
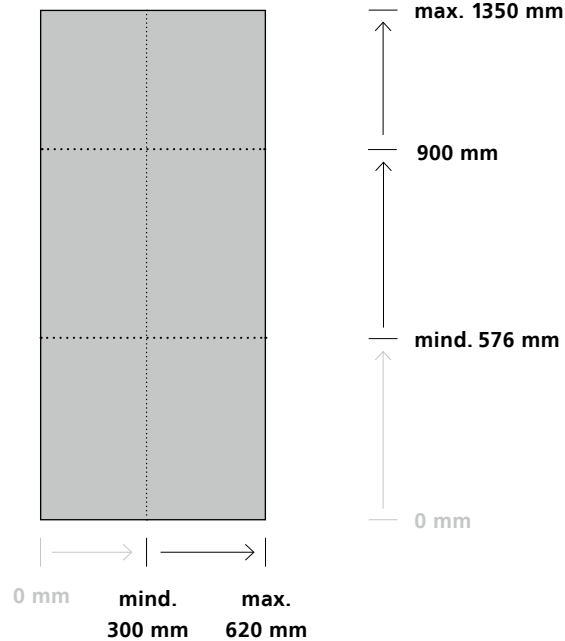
# PREISLISTE RPS

## ALURAHMEN DREHTÜRSYSTEM (PROFILFARBE SILBER ELOXIERT)

Füllungen* in EUR		max. Maße in mm (B x H)				Füllungsheft Kapitel
		RPS 22,5		RPS 29		
		900 mm	1350 mm	900 mm	1350 mm	
<b>Dekor (A / A-Qualität)</b>						
<b>EGGER Eurodekor® / Kaindl Artline</b> (10 mm)***		–	–	468	537	Dekor
<b>Hochglanz Weiß</b> (10 mm)		–	–	488	558	Dekor
<b>Urban Structures</b> (10 mm, teilweise A/B-Qualität)		–	–	468	537	Dekor
<b>Spiegel (A / B-Qualität)</b>						
(4 mm)	Silber <sup>(1)/(2)</sup>	633	721	565	645	Spiegel
	Bronze, Grau <sup>(1)/(2)</sup>	647	741	580	664	Spiegel
	Silber satiniert <sup>(1)/(2)</sup>	709	810	641	734	Spiegel
	Bronze oder Grau satiniert <sup>(1)/(2)</sup>	730	834	662	756	Spiegel
<b>Glas (Floatglas, ESG oder Sondergläser, A / B-Qualität)</b>						
<b>Floatglas</b> (4 mm)	Lackiert nach Standardfarben <sup>(1)/(2)</sup>	668	765	602	690	Glas
	Lackiert nach RAL, Sikkens, NCS <sup>(1)/(2)</sup>	940	1073	872	996	Glas
<b>Floatglas „Weißglas“</b> (4 mm)	Lackiert nach RAL, Sikkens, NCS <sup>(1)/(2)</sup>	1007	1151	940	1073	Glas
<b>Floatglas Matelac®</b> (4 mm)	Lackiert nach Standardfarben <sup>(1)/(2)</sup> (Vorderseite mattiert)	736	842	667	764	Glas
<b>ESG</b> (4 mm)	Klar <sup>(3)</sup>	666	762	600	684	Glas
	Lackiert nach RAL, Sikkens, NCS <sup>(1)</sup>	983	1123	915	1046	Glas
	Mit farbiger, opaker Folie	958	1096	892	1019	Glas
	Bronze klar / Parsol Bronze	697	797	630	719	Glas
	Grau klar / Parsol Grau	697	797	630	719	Glas
<b>ESG „Weißglas“</b> (4 mm)	Schwarz klar / Parsol Schwarz	697	797	630	719	Glas
	Klar <sup>(3)</sup>	720	823	654	745	Glas
	Lackiert nach RAL, Sikkens, NCS <sup>(1)</sup>	1035	1184	967	1105	Glas
<b>Schichtstoff / Furnier</b>		Preis auf Anfrage		Preis auf Anfrage		

### Profilfarben\*\*

### Aufpreis (pro Tür) in EUR

#### Eloxal

Silber	0
Dunkel Bronze	86
Schwarz	86

Im Preis ist 1 Griff bzw. Push to open enthalten.

\* Detaillierte Angaben zu Füllungsarten und Herstellern sowie wichtige Hinweise und Aufpreise finden Sie in der Broschüre „Profile, Füllungen und Oberflächen“

\*\* Die hier aufgeführte Oberfläche finden Sie als abgebildete Muster in der Broschüre „Füllungen, Oberflächen und Materialien“

\*\*\* Express Dekore ohne Aufpreis. Aufpreis für Sonderdekore: 247 €. Aufpreis für PM / PG: 317 €

(1) In Verbindung mit rückseitig Weißer oder Schwarzer Folie.

(2) Mit rückseitiger Sicherheitsfolie

(3) Sichtbares Klebeband, Schwarz (RPS 22,5).

## Griffvarianten



### Push to open <sup>(1)</sup> (ohne Griff)

inkl. Beschläge



### Quader Hohlkehle (beidseitig)

Griffüberstand: 16 mm      L = 200 mm

Griffüberstand: 16 mm      L = 60 mm

Silber eloxiert, Dunkel Bronze eloxiert, Schwarz matt lackiert

## Zubehör

### Staubleiste

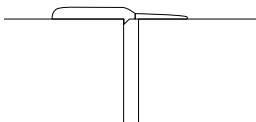

Eine Staubleiste pro Doppeltür ist im Lieferumfang enthalten, jedoch nicht vormontiert (die Montage erfolgt vor Ort).

<b>Staubleiste</b> transparent, zum Aufkleben	10.01.456	pro Tür	19
<b>Staubleiste</b> Schwarz, zum Aufkleben	10.01.457	pro Tür	19

**Hinweis:** Die Staubleiste kann bei vorhandenen Türen nachgerüstet werden.

Bitte geben Sie die gewünschte Griffvariante bei der Bestellung an.

Die Angabe zum Griffüberstand zeigt an, wie weit der Griff über den Türrahmen hinaus ragt.

(1) Push to open: Nach Drücken der Tür wird diese automatisch um einige Zentimeter geöffnet.

# NOTIZEN

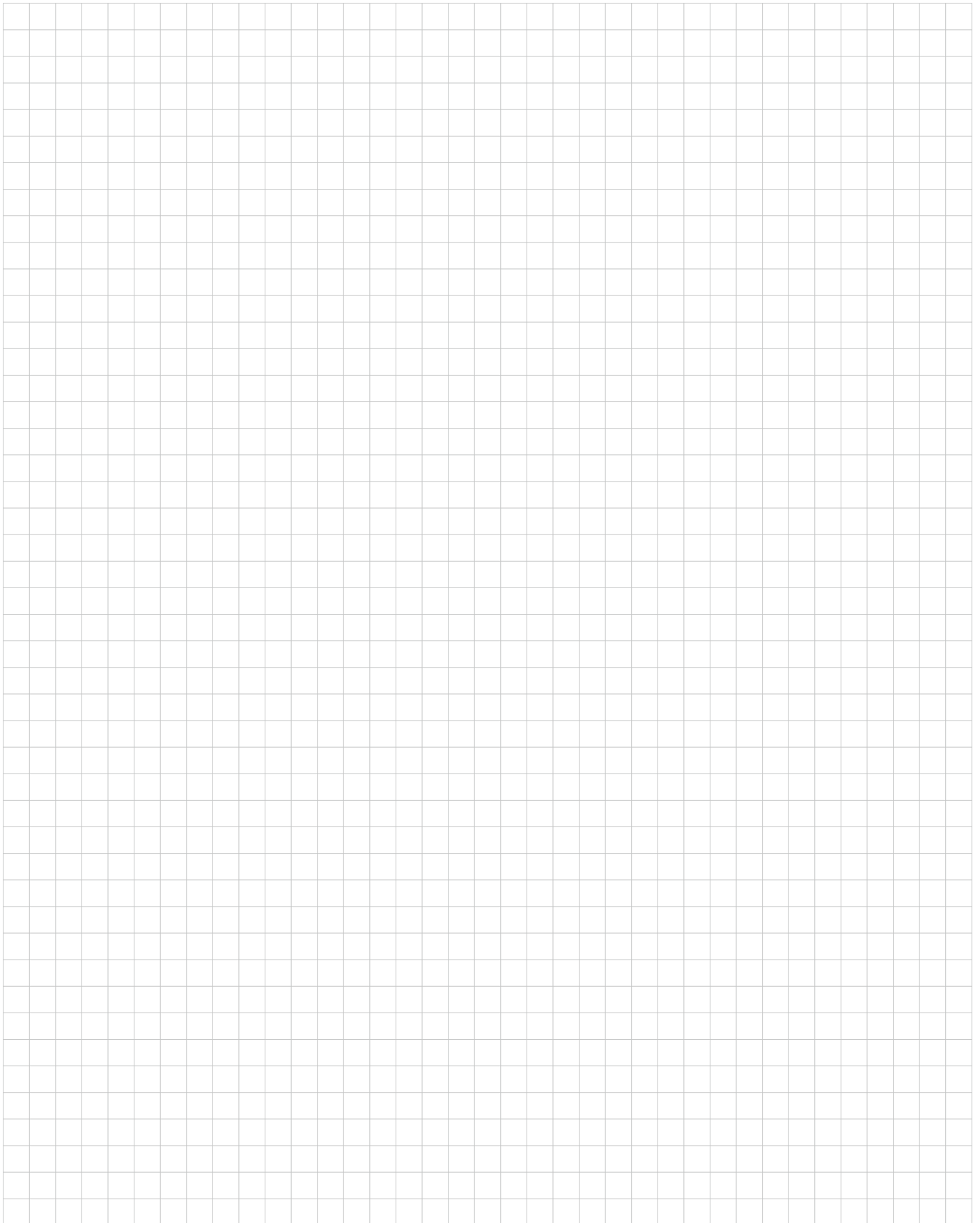

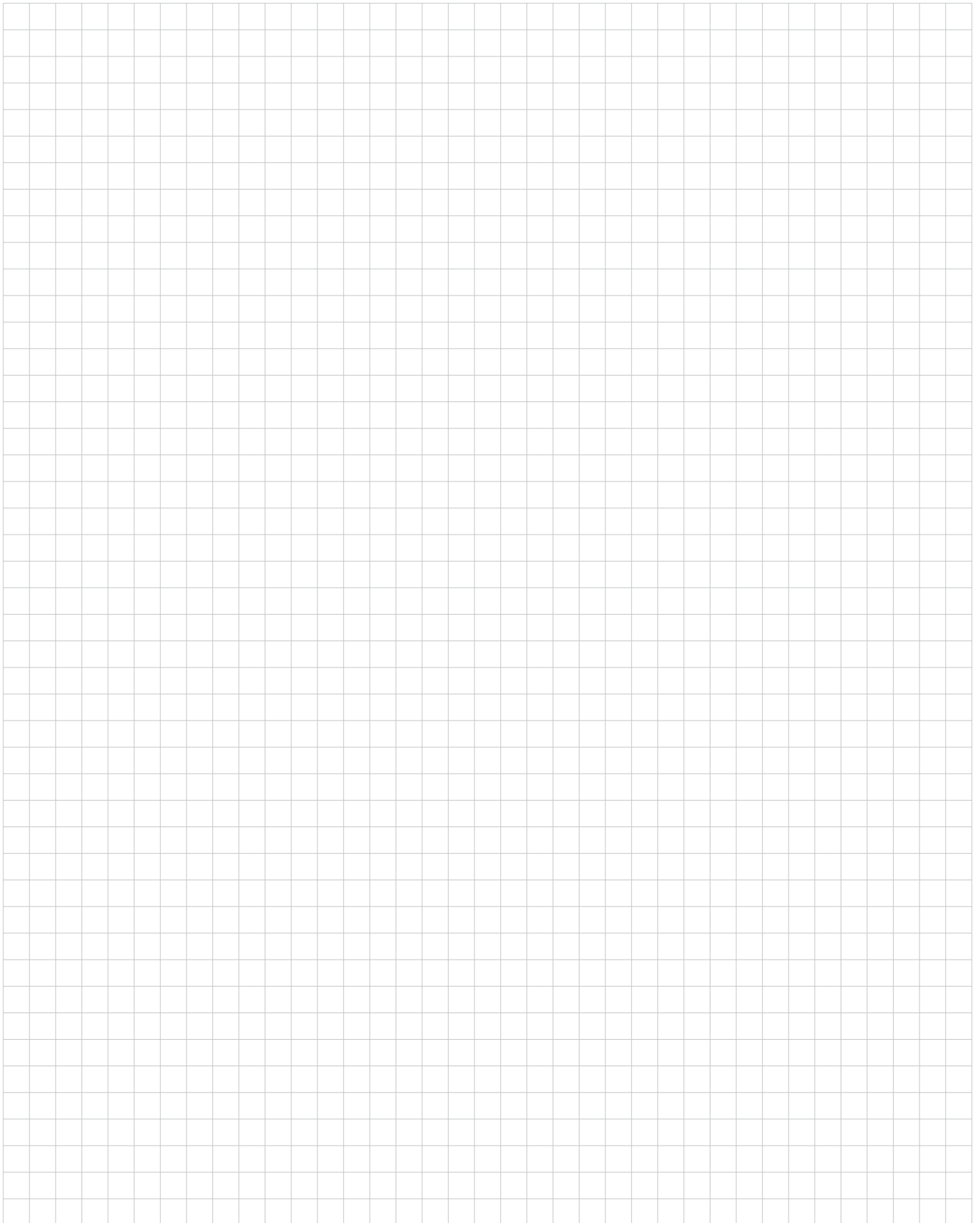

Änderungen vorbehalten.

Für weitere Fragen stehen wir Ihnen gerne zur Verfügung.

raumplus GmbH · Dortmunder Straße 35 · 28199 Bremen · Deutschland

Tel. +49 (0) 421 / 579 50 0 · Fax +49 (0) 421 / 579 50 11

info@raumplus.de · www.raumplus.com